

KULLANIM KILAVUZU

C5950 / C5955 / C5980Q /
C5985Q Patchwork™ Plus



SINGER®

ÖNEMLİ GÜVENLİK TALİMATLARI

Bu ev tipi dikiş makinesini kullanmadan önce tüm talimatları okuyun.

Elektrikli bir cihaz kullanılırken aşağıdakiler de dahil olmak üzere temel güvenlik önlemlerine daima uyulmalıdır:

Talimatları makineye yakın ve uygun bir yerde bulundurun. Makine üçüncü bir şahsa verilirse talimatları da beraberinde verin.

Bu cihaz yetişkinlerin kullanımına yöneliktir. Bu cihaz, (i) 8-12 yaş arası çocuklar ve (ii) fiziksel, duyuşsal veya zihinsel yetenekleri azalmış veya deneyim ve bilgi eksikliği olan kişiler tarafından, ancak ilgili cihazın güvenli bir şekilde kullanımı konusunda eğitim verilmiş olması ve mevcut tehlikeleri anlıyorlar olmaları şartıyla yetişkin gözetimi altında kullanılabilir. Temizlik ve kullanıcı bakımı yetişkin gözetimi altında olmadan çocuklar tarafından yapılmamalıdır. Makineyle oynamak yasaktır. 8 yaşından küçük çocukların makineyi kullanmasına izin verilmez.

UYARI – YANMA, YANGIN, ELEKTRİK ÇARPMASI VEYA YARALANMA RİSKLERİNİ AZALTMAK İÇİN:

- Dikiş makinesi, prize takılı olduğu zamanlarda asla gözetimsiz bırakılmamalıdır. Makinenin takılı olduğu elektrik prizi kolaylıkla erişilebilir olmalıdır. Bu dikiş makinesini kullandıktan sonra ve temizlemeden önce, kapakları çıkarırken, yağlama yaparken veya bu kullanım kılavuzunda belirtilen diğer tüm kullanıcı tarafından gerçekleştirilen ayarlamaları yaparken makinenin fişini derhal elektrik prizinden çıkarın.
- Oyuncak olarak kullanılmasına izin vermeyin. Bu dikiş makinesi, çocuklar tarafından veya çocukların yanında kullanılırken çok dikkat edilmelidir.
- Bu dikiş makinesini, yalnızca bu kılavuzda açıklanan kullanım amacı için kullanın. Yalnızca üretici tarafından bu kitapçıkta önerilen aparatları kullanın.
- Kablo veya fiş hasarlıysa ya da doğru çalışmıyorsa, makine yere düşürülmüş, hasar görmüş veya suya düşürülmüşse makineyi asla çalıştırmayın. İnceleme, tamir, elektronik veya mekanik ayarlama için dikiş makinesini en yakın yetkili satıcıya veya servis merkezine götürün.
- Dikiş makinesini, hava deliklerinden herhangi biri tıkalıyken asla çalıştırmayın. Dikiş makinesinin havalandırma deliklerine ve ayak pedalına hav, toz ve iplik kaçmasını önleyin.
- Parmaklarınızı, hareket eden tüm parçalardan uzak tutun. Dikiş makinesi iğnesinin çevresine özellikle dikkat edin.
- Daima doğru iğne plakasını kullanın. Yanlış plaka, iğnenin kırılmasına sebep olabilir.
- Eğilmiş iğneleri kullanmayın.
- Dikiş dikerken kumaşı itmeyin veya çekmeyin. Bunun yapılması iğneye zarar vererek iğnenin kırılmasına neden olabilir.
- Güvenlik gözlüğü takın.
- İğne bölgesinde iğne değiştirmek, iğneye iplik takmak, masuraya iplik takmak veya baskı ayağını değiştirmek gibi herhangi bir ayarlama işlemi yaparken dikiş makinesini kapalı konuma ("0") getirin.
- Hiçbir deliğe herhangi bir nesne sokmayın veya düşürmeyin.
- Açık havada kullanmayın.
- Aerosol (sprey) ürünlerinin kullanıldığı veya oksijen uygulanan yerlerde çalıştırmayın.
- Sökmek için tüm kontrolleri kapalı konuma ("0") getirin ve fiş prizden çıkarın.
- Prizden çıkarmak için kablodan çekmeyin. Kablodan değil, fişten tutarak çıkarın.
- Ayak pedalı makineyi çalıştırmak için kullanılır. Ayak pedalının üzerine asla başka nesnelere koymayın.
- Makine ıslaksa makineyi kullanmayın.

- LED lamba hasarlı veya kırılmışsa tehlike oluşmasını önlemek için üretici, servis yetkilisi veya benzer bir yetkili kişi tarafından değiştirilmesi gerekir.
- Ayak pedalına bağlı olan kablo hasar görmüşse tehlike oluşmasını önlemek için üretici, servis yetkilisi veya benzer bir yetkili kişi tarafından değiştirilmesi gerekir.
- Makine sadece C-8000 tipi ayak kumandası ile kullanılmalıdır.

BU TALİMATLARI SAKLAYIN

İKİ KAT YALITIMLI ÜRÜNLERİN BAKIMI

Çift yalıtımlı ürünlerde topraklama yerine iki yalıtım sistemi temin edilir. Çift yalıtımlı ürünlerde topraklama aracı temin edilmez ve sonradan da ürüne topraklama aracı eklenmemelidir. Çift yalıtımlı ürünlerin bakımı, sistem hakkında hem bilgi hem de önemli ölçüde özen gerektirir ve yalnızca yetkili servis personeli tarafından gerçekleştirilmelidir. Çift yalıtımlı bir ürünün yedek parçaları, ürünün esas parçalarıyla aynı olmalıdır. Çift yalıtımlı ürünlerin üzerinde “DOUBLE INSULATION” (ÇİFT YALITIM) veya “DOUBLE INSULATED” (ÇİFT YALITIMLI) yazar.

İÇİNDEKİLER

GİRİŞ	1
Kullanım Amacı.....	1
Makineye Genel Bakış.....	1
İğne Alanına Genel Bakış.....	2
Makinenin Üstü.....	2
Aksesuarlara Genel Bakış.....	3
Dahil Olan Aksesuarlar (Resimsiz).....	3
Baskı Ayakları.....	4
Ürüne Dahil Olan Baskı Ayakları.....	5
İsteğe Bağlı Aksesuarlar.....	5
Dikiş Genel Bakış.....	6
Genel ve Dekoratif Dikiş Desenlerini Seçme.....	6
Dekoratif Dikişler.....	8
Tüm Dikişler.....	8
HAZIRLIKLAR	9
Makineyi Ambalajdan Çıkartma.....	9
Güç Kaynağına Bağlama.....	9
Dikiş Sonrasında Makineyi Kaldırma.....	9
Serbest Kol/Çıkarılabilir Aksesuar Bölmesi.....	10
Baskı Ayağı Kaldırıcı.....	10
İplik Bıçağı.....	10
Makara Pimi.....	11
Masuranın Sarılması.....	12
Masurayı Takma.....	12
Makineye İplik Geçirme.....	13
İplik Geçirici.....	14
İğneler.....	14
İğneler Hakkında Önemli Bilgiler.....	15
Seçim Kılavuzu — İğne Boyutu, Kumaş, İplik.....	15
İğneyi Değiştirme.....	15
İplik Tansiyonu.....	16
Besleme Dişi Olmadan Dikiş.....	16
Baskı Ayağını Değiştirme.....	17
MAKİNEİNİZİ ÇALIŞTIRMA	18
Makine Çalıştırma Kontrolleri.....	18
Geri Dikiş Düğmesi.....	18
Düğümleme.....	18
Başlat/Durdur.....	18
İğne Yükseltme/İndirme.....	18
Hız Kontrol Kolu.....	18
Dikiş Kontrol Paneli.....	19
Ekran.....	19
Dikiş Menüsü.....	19
Dikiş Genişliği / İğne Konumu.....	19
Dikiş Uzunluğu.....	19
Dikiş Seçimi Düğmeleri.....	19
Dikiş Modu.....	20
Dikiş Modunda Ekran.....	20
Dikiş Seçme.....	20
Sıralama Oluşturma.....	21
Dikiş Ekleme.....	21
Dikiş Silme.....	21
Belleği Temizleme.....	21
DİKİŞ	22
Dikiş.....	22
Dikişe Başlama – Düz Dikiş.....	22

İğne Konumunu Değiştirme.....	22
Dikiş Yönünü Değiştirme.....	23
Dikişi Sonlandırma.....	23
Düz Esnek Dikiş.....	23
Çok Adımlı Zikzak Dikiş.....	24
Eğik Kenar Dikişi.....	24
Kapalı Overlok Dikişi.....	25
Gizli Kenarlar.....	25
Yama Yapma ve Onarma.....	26
Geniş Delikleri Onarma.....	26
Yırtıkları Onarma.....	26
Küçük Delikleri Onarma.....	27
Tek Adımlı Düğme İliği.....	28
Fermuarların Dikilmesi.....	29
Ortalanmış Fermuar.....	29
El İşi Görünümlü Kapitone Dikişi.....	30
Düğme Dikme.....	30
BAKIM	31
Makineyi Temizleme.....	31
Masura Alanını Temizleme.....	31
Masura Alanının Altını Temizleme.....	31
Sorun Giderme.....	32
Teknik Özellikler.....	35

GİRİŞ

Kullanım Amacı

Optimum kullanım ve bakım, bu talimatlarda açıklanmaktadır. Bu ürün endüstriyel veya ticari amaçlı kullanıma uygun değildir. Bölgelere göre ek destek için www.singer.com.tr adresini ziyaret edebilirsiniz.

Makineye Genel Bakış

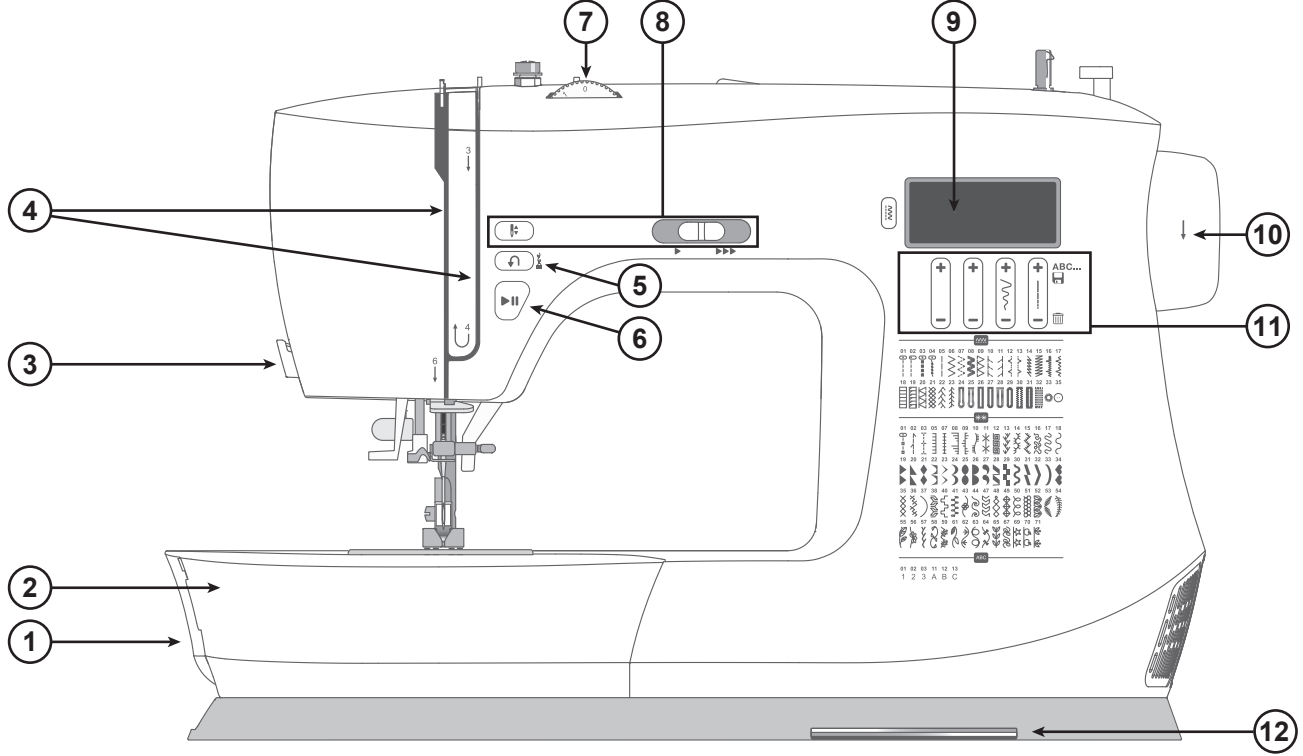

1. **Besleme Dişi Kolu** — Besleme dişini etkinleştirmek veya devre dışı bırakmak için bir yandan diğer yana hareket ettirin. Serbest kolun arkasına yerleştirilmiştir.
2. **Aksesuar Bölmesi/Serbest Kol** — Dikiş dikerken düz bir yüzey kullanım imkanı sunar ve aksesuarlarınız için depolama alanı sağlar. Aksesuar bölmesini çıkararak pantolon kenarları ve manşetler gibi kısımları daha kolay dikmek için serbest kolu kullanın.
3. **İplik Bıçağı** — Dikişin sonunda iplik uçlarını kesmek için kullanılır.
4. **İplik Takma Kanalları** — Tansiyon kampanalarını ve germe kolunu içeren iplik yolları.
5. **Geri Dikiş Düğmesi** — Geri dikiş yapmak veya ipliği düğümlemek için basılı tutun (ör. dikiş bitişini veya başlangıcını sabitlerken).
6. **Başlat/Durdur Düğmesi** — Ayak pedalını kullanmadan dikişi başlatmak ve durdurmak için basın.
7. **İplik Tansiyonu Kadranı** — Dikişiniz, ipliğiniz ve kumaşınız için istenen tansiyonu ayarlamak amacıyla kullanılır.
8. **Makine Çalıştırma Kontrolleri** — Dikişinizi daha kullanışlı hale getirmek için kullanılan işlevler.
9. **Ekran** — Mevcut dikiş ve ayarları gösterir.
10. **Volan** — İğnenin ve iplik germe kolunun hareketlerini manuel olarak kontrol etmek için kullanılır.
11. **İşlev Düğmeleri** — Alfanumerik dikişler için desen belleğinin yanı sıra dikiş genişliğini ve uzunluğunu kontrol edin.
12. **Dikiş Şeması** — Makinenizde bulunan tüm dikişleri görüntüleyin.

İğne Alanına Genel Bakış

1. **İğne Plakası** — Dikiş için baskı ayağının çevresinde düz bir alan oluşturur. Kılavuzlar, dikiş esnasında kumaşa yön vermek için kullanılan çeşitli dikiş paylarını gösterir.
2. **Besleme Dişleri** — dikiş dikerken kumaşı baskı ayağının altına yönlendirir.
3. **Baskı Ayağı** — kumaşı, dikişe başladığınızda baskı ayağının altından kumaşı çeken besleme dişine doğru tutar.
4. **Baskı Ayağı Tutucu Vidası** — baskı ayağı tutucusunu sökmek için vidayı gevşetin.
5. **Baskı Ayağı Tutucu** — baskı ayağını tutar.
6. **Baskı Ayağı Serbest Bırakma Düğmesi** — baskı ayağını tutucudan kurtarmak için bu düğmeye basın.
7. **Düğme İliği Kolu** — düğme iliği dikmek için kullanılır.
8. **Dahili İplik Geçirici** — ipliği iğneden hızlı ve kolay şekilde geçirin.
9. **Baskı Ayağı Çubuğu** — baskı ayağı tutucuyu tutar.
10. **İğne Sıkıştırma Vidası** — iğneyi sabit tutar.
11. **İplik Kılavuzu** — dikiş sırasında ipliğin akışına yardımcı olur.
12. **İğne İpliği Kılavuzu** — dikiş sırasında ipliğin akışına yardımcı olur.
13. **Masura Kapağı** — dikiş sırasında masurayı korur.
14. **Masura Kapağı Serbest Bırakma Düğmesi** — masura kapağını açmak için basın.

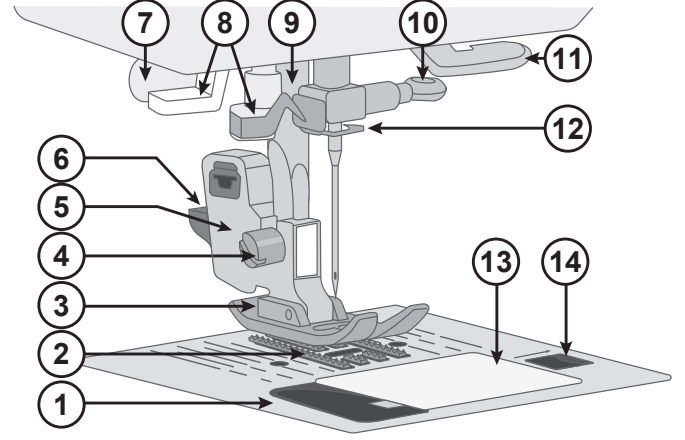

Makinenin Üstü

1. Masura sarma tansiyonu kampanası
2. İplik kılavuzları
3. Tutamak
4. Makara pimi
5. Yardımcı makara pimi kanalı
6. Masura sarma mili
7. Masura sarma tutucusu
8. İplik tansiyonu kampanaları
9. İplik germe kolu

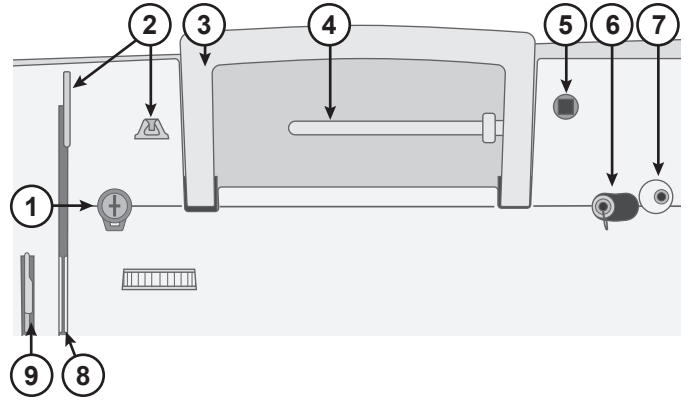

Aksesuarlara Genel Bakış



Masura, 4 adet — Sadece makinenizle birlikte gelen şeffaf masuraları kullanın (SINGER® Sınıf 15 şeffaf masuralar). Masuralardan biri makineye takılı olarak teslim edilir.



Koruyucu Keçe — Yardımcı Makara Pimini kullanırken iplik makarasını korumak için kullanılır.

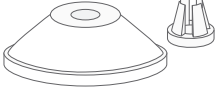

Makara Tutucusu — Farklı iplik makaraları için iki boyut seçeneğini vardır (büyük ve küçük).

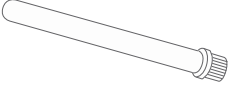

Yardımcı Makara Pimi — Özel iplikler veya geniş iplik makaraları ile dikiş yapılırken kullanılır.

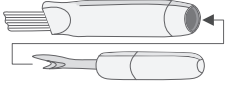

Fırça ve Dikiş Sökme Aleti — Dikişleri sökmek/havları fırçayla temizlemek için kullanılır.

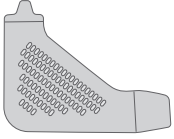

L-Tornavida — İğne plakasını, baskı ayağı tutucuyu veya iğne vidasını çıkarmak için kullanılır.



Kenar/Kapitone Kılavuzu — Düz ve doğru dikiş için kullanılır (ör. kapitone yaparken). Kılavuzu baskı ayağı tutucunun arkasındaki yuvaya takın. Projenize uygun şekilde pozisyonunu ayarlayın.

Dahil Olan Aksesuarlar (Resimsiz)

- İğneler
- Ayak pedalı
- Güç kablosu
- Uzatma Tablası

Baskı Ayakları

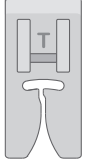

Çok Amaçlı Ayak (T)

(makineye takılı olarak teslim edilir)

Bu ayak birçok kumaş türünde genel dikiş için kullanılır. Ayağın alt kısmı düzdür, böylece kumaş dikiş sırasında besleme dişine sıkıca bastırılır. Bununla birlikte yuvası geniştir, bu şekilde iğne yaptığımız dikişe göre soldan sağa doğru ilerleyebilir.

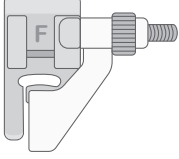

Gizli Kenar Ayağı (F)

Gizli Kenar Ayağı, moda ve ev dekorasyonu ürünlerinde gizli kenarlar dikmek için kullanılır. Ön tarafta, dikiş sırasında kenarın katlanmasına kılavuzluk eden, çıkıntılı, ayarlanabilir bir kılavuz bulunur.

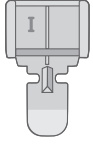

Fermuar Ayağı (I)

Bu ayak fermuarları dikmek için kullanılır. Fermuarın dikileceği tarafa bağlı olarak baskı ayağı tutucuyu ayağın her iki tarafına tutturun. Fermuar Ayağı ayrıca biye oluşturmak ve yerleştirmek için kullanılabilir.

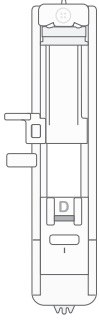

Tek Adımlı Düğme İliği Ayağı (D)

Bu ayak düğmeleriniz için tam ve uygun boyutta düğme ilikleri dikmenizi sağlar. Arka tarafında düğme iliğinin boyutunu ayarlamak için kullanılan bir düğme boşluğu vardır. Makine otomatik olarak söz konusu düğmenin boyutuna uygun bir düğme iliği diker.

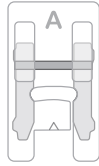

Saten Dikiş Ayağı (A)

Saten Dikiş Ayağı, saten dikişler ve diğer daha sık dekoratif dikişler için kullanılır. Ayağın alt tarafında sık dikişlerin ayağın altından serbestçe geçmesini sağlayan bir oyuk bulunur.

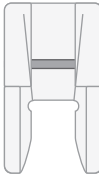

Açık Parmak Ayağı

Açık Parmak Ayağı, saten dikiş aplikelerde ve diğer dekoratif dikişlerde kullanılır.

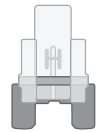

Düğme Dikme Ayağı (H)

Düğme Dikme Ayağı, projelerinizde düğmeleri elle dikmek yerine makineyle kolayca dikmek için kullanılır. Bu ayak, açıklığı deliklerin etrafına gelecek şekilde düğmenin üstüne oturur.

Ürüne Dahil Olan Baskı Ayakları

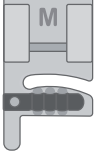

Kordonlama Ayağı (M) (Model C5950 ve C5955)

Bu ayak, fitilli, ince örgülü, nakış tipi floş veya ipliği olan kumaşlara yüzey süslemesi dikmenizi sağlar. Kumaşları büzmek için de kullanılabilir.

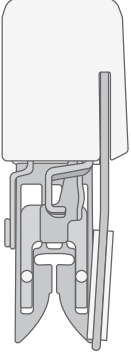

Eşit Besleme Ayağı (Model C5980Q ve C5985Q)

Bazen bir Yürüyen Ayak olarak adlandırılan Eşit Besleme Ayağı, özellikle kapitone yaparken, birkaç kat kumaşı dikmek için kullanılır. Ayrıca, bu ayak, tüylü veya püsküllü kumaşlarda dikiş dikerken kaymayı önlemek için de harikadır. Ayak, mükemmel kumaş besleme için dikiş makinesinin besleme sistemi ile birlikte çalışan kendi dişli setine sahiptir.



1/4 inç Ayak (Model C5980Q ve C5985Q)

Çeyrek İnç Ekleme Baskı Ayağı, 1/4 inçlik dikiş paylarıyla kapitone dikişler için kullanılır. Normal bebek ve oyuncak bebek kıyafetleri gibi dar dikiş payları bulunan küçük projeler için kullanılabilir. Ayaktaki kırmızı kılavuz çizgileri mükemmel köşeler yapmada ustalaşmanıza yardımcı olur. Bu baskı ayağıyla sadece bir düz dikiş kullanın ve iğnenin ayak boşluğundan geçtiğinden emin olmak için dikişten önce volanı kendinize doğru çevirdiğinizden emin olun.



Sabitleme Dikişi Ayağı (Model C5980Q ve C5985Q)

Sabitleme dikişi ayağı, parçalı kapitone işlerinin, giysilerin ve diğer benzeri projelerin dikimi sırasında doğru bir şekilde dikiş atılmasına yardımcı olur.



Çok Çizgili (Paralel) Dikiş Ayağı (Model C5980Q ve C5985Q)

Ayaktan şeffaf görünüm, dikiş sıralarını hassas bir şekilde hizalamak için iyi bir görüş sağlar. Dikey çizgiler dikiş sırası boşluklarına, yatay çizgiler ise başlangıç noktalarının hizalanmasına yardımcı olur.



Yama Baskı Ayağı (Model C5980Q ve C5985Q)

Yama Baskı Ayağı, düz dikişle kullanıldığında ve besleme dişlileri indirildiğinde/gizlendiğinde serbest hareketli kapitone dikişler için harikadır. İğne yukarı konumdayken kumaşı serbest bırakır ve kumaşı kapitone işleri, monogram oluşturma ve nakış için serbestçe hareket ettirmenizi sağlar.

İsteğe Bağlı Aksesuarlar

Makineniz için isteğe bağlı ek aksesuarlar sunulur. Daha fazla bilgi için SINGER® yetkili satıcınıza danışın.























Dikiş Genel Bakış





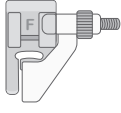

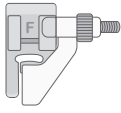



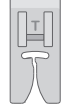

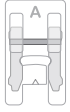











Genel ve Dekoratif Dikiş Desenlerini Seçme

Aşağıdaki tabloda genel dikiş amacıyla en çok kullanılan dikişler yer almaktadır.

En sık kullanılan dikişler, makinenin ön kısmındaki dikiş seçimi düğmelerinin yanında basılı şekilde bulunur (Dikiş Menüsü 1). Bu dikişler, ilgili düğmeye dokunularak seçilebilir (Menü 1 etkinse). Menü 1-3'te yer alan dikişler, makinenin alt kısmından çekerek alınabilen Dikiş Şemalarında basılıdır.

Dikiş yaparken iplik tansiyonunu 3 ile 5 arasına ayarlayın. Her zaman bir kumaş parçası üzerinde dikişi test edin, gerekirse tansiyonu ayarlayın.

			Uygulama
	Orta Konumda Düz Dikiş		Dikmek için kullanılan temel dikiştir. Düz dikiş genel olarak iki parça kumaşı birbirine dikmek için kullanılır.
	Sol Konumda Düz Dikiş		Tüm dikme türleri içindir.
	Düz Esnek Dikiş		Standart düz dikişten daha güçlü olan bu dikiş; ileri, geri ve tekrar ileri olmak üzere üç kez kilitlediği için streç örülmüş kumaşlarda kullanılır. Spor giysilerinin dikişlerini ve çok güç gerektiren eğimli dikişleri güçlendirmek için kullanın.
	Esnek Dikiş		Triko ve esnek kumaşları dikmek içindir.
	Zikzak Dikiş		Dekoratif dikiş, applike, uç tutturma ve benzeri işlemler için kullanılan çok yönlü bir dikiş seçeneğidir.
	Çok Adımlı Zikzak Dikiş		Kumaşın sökülmesini engellemek için dikiş paylarını bitirin. Bitirme dikişi yaparken dikişin küçük adımlarla yapılması kumaşın standart zikzak dikişe göre daha düz olmasına yardımcı olacaktır. Bununla birlikte yırtıkları onarmak ve elastik parçaları dikmek için kullanılabilir.
	Güçlendirilmiş Zikzak Dikiş		Kumaşı kenarlar boyunca birleştirme veya dekoratif dikiş içindir.
	Overlok Dikişi		Tek bir adımda dikiş dikiş ve sürfile yapın. Orta ve orta/ağır esnek kumaşlar içindir.
	Gizli Kenar Dikişi		Kumaşın düz tarafından neredeyse görünmez kenarlar dikiş. Esnek olmayan kumaşlardan üretilen etekler, elbiseler, pantolonlar, perdeler vb. için kullanılır.
	Esnek Gizli Kenar Dikişi		Kumaşın düz tarafından neredeyse görünmez kenarlar dikiş. Giysiler ve esnek örgü kumaşlardan yapılan diğer projeler için kullanılır.
	Verevli Kenar Dikişi		Tek bir adımda dikiş dikiş ve sürfile yapın. Orta ve ağır esnek kumaşlar içindir.

	Kapalı Overlok Dikişi		Dekoratif kenarlar, sürfile dikişler, kemerler ve bantlar dikin. Orta/ağır esnek kumaşlar içindir.
	Bal Peteği Dikişi		Elastik ekleme, dekoratif dikiş, büzgü, kordon tutturma ve kenar dikişi için kullanın.
	Düğme İliği		Dekoratif ev tekstili ürünlerine, giysilere, el işi çalışmalara ve farklı uygulamalara düğme iliği dikin.
	Yuvarlak Punteriz Dikişli İlik		Hafif kumaşlarda kullanılır.
	Yuvarlak Punteriz Dikişli İlik, Sağlamlaştırılmış		Hafif kumaşlarda kullanılır.
	İlik		Özenle hazırladığımız ceketler, kabanlar vb. için kare bitişler.
	Anahtar Deliği İlik, Sağlamlaştırılmış		Özenle hazırladığımız ceketler, kabanlar vb. için kare bitişler.
	Yuvarlak Düğme İliği		Dekoratif ev tekstili ürünlerine, giysilere, el işi çalışmalara ve farklı uygulamalara düğme iliği dikin.
	Esnek Düğme İliği		Esnek kumaşlar içindir.
	Sağlamlaştırılmış Esnek Düğme İliği		Ağır örgü (esnek) kumaşlar içindir.
	Yama Dikişi		İş giysilerini, kot pantolonları ve diğer eşyaları yamayın ve onarın.
	Kuşgözü		Kemerler, danteller vb. içindir.
	Düğme Dikme Dikişi		Düğümleri dikmek içindir.

Dekoratif Dikişler

Genel dikişlerin yanı sıra makinanızda dekoratif dikiş ve harfleme özelliği bulunmaktadır. Bu dikişleri dikerken kumaşın altında sık dikişlerde kumaşın büzülmesini önlemeye yardımcı olacak bir tela kullanılması önerilir. Üst iplik tansiyonunu biraz azaltmak da yardımcı olacaktır. Her zaman bir kumaş parçası üzerinde dikişi test edin, gerekirse üst iplik tansiyonunu ayarlayın.

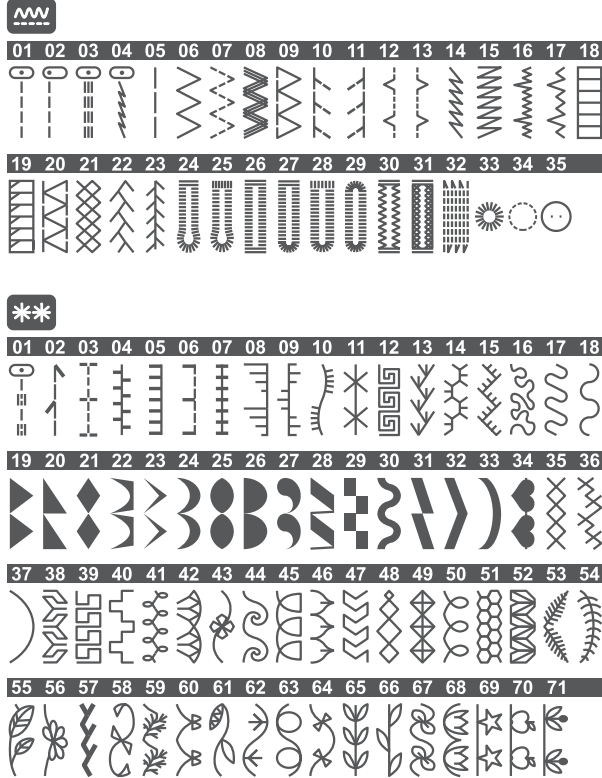

Dikiş Menüsü 1 ve 2

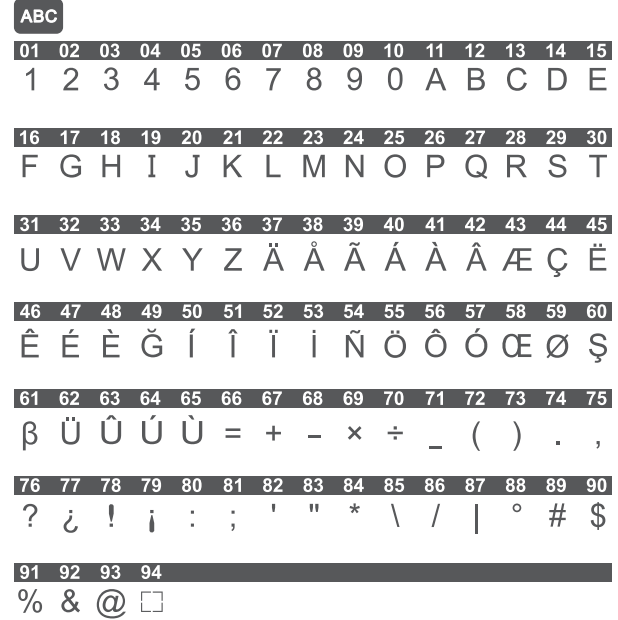

Dikiş Menüsü 3

Tüm Dikişler

Mevcut dikişlerin tümü makinanızın ön kısmında basılı şekilde bulunmaz. Makinenizde bulunan tüm dikişleri görüntülemek için, makinanızın sağ alt köşesindeki Dikiş Şemalarını aşağıda gösterildiği gibi dışarı çekin.

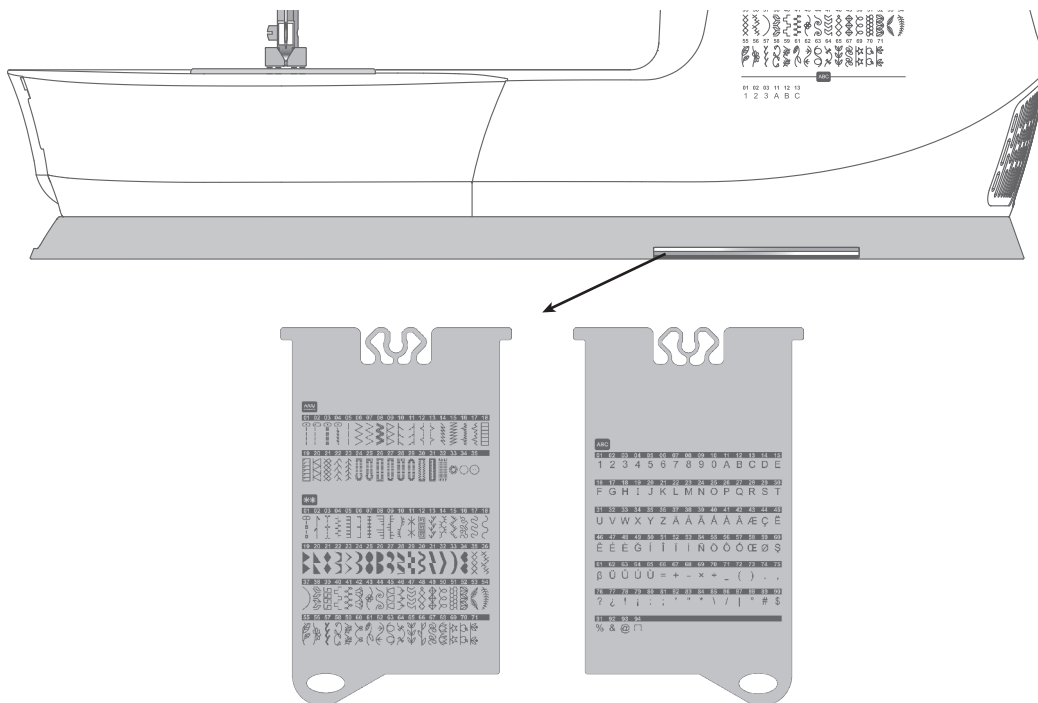

HAZIRLIKLAR

Makineyi Ambalajdan Çıkartma

1. Kutuyu sabit, düz bir yüzeye yerleştirin. Makineyi kutudan çıkartın ve ambalajını sökün.
2. Tüm dış ambalaj malzemesini ve plastik poşeti çıkarın.
3. İğne alanındaki sıçrayan yağları ve/veya havları temizlemek için makineyi kuru bir bezle silin.

Not: Dikiş makineniz, normal oda sıcaklığında en iyi dikiş sonucunu sağlamak üzere ayarlanmıştır. Aşırı yüksek ve düşük sıcaklıklar dikiş sonucunu etkileyebilir.

Güç Kaynağına Bağlama

Aksesuarlar arasında güç kablosunu ve pedalı bulacaksınız.

Dikiş makinesinin sağ alt kısmında bağlantı soketini ve AÇMA/KAPAMA düğmesini bulacaksınız.

1. Ayak pedalı kablosunu makinenin sağ alt tarafındaki ön sokete (A) bağlayın.
2. Güç kablosunu makinenin sağ alt tarafındaki arka sokete (B) bağlayın. Kabloyu prize takın.
3. Gücü ve ışığı açmak üzere AÇMA/KAPAMA düğmesine (C) basarak düğmeyi "I" konumuna getirin.

Dikiş hızı ayak pedalına basılarak düzenlenir. Hız Kontrol Kolu kullanılarak maksimum dikiş hızı ayarlanabilir.

Not: Makine kapatıldıktan sonra makinede hala biraz güç kalabilir. Bu durum, güç tüketilene kadar ışığın birkaç saniye açık kalmasına neden olabilir. Güç tasarrufu sağlayan bir cihazda bunun yaşanması normaldir.

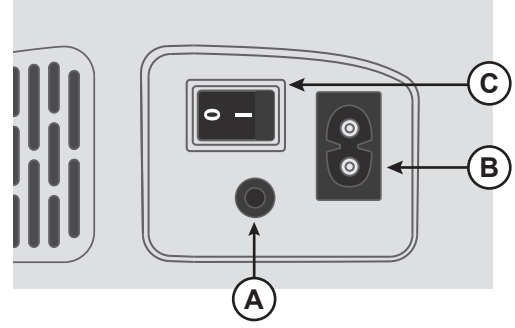

ABD ve Kanada için

Bu dikiş makinesi polarize fişe sahiptir (bir ucu diğerinden daha geniştir). Elektrik çarpması riskini azaltmak için fişin polarize prize sadece tek yönde takılabilmesi sağlanmıştır. Fiş prize tamamiyle uymuyorsa fişi ters çevirin. Hala uymuyorsa uygun prize takılması için nitelikli bir elektrik tesisatçısıyla görüşün. Asla priz üzerinde değişiklik yapmayın.

Dikiş Sonrasında Makineyi Kaldırma

1. Ana düğmeyi kapatın. Makine kapatıldıktan sonra makinede hala güç kalabilir. Bu durum, güç tüketilene kadar ışığın birkaç saniye açık kalmasına neden olabilir. Güç tasarrufu sağlayan bir cihaz için bu normal bir davranıştır.
2. Kabloyu önce elektrik prizinden, ardından da makineden çıkarın.
3. Daha rahat saklamak için kabloyu ayak pedalının etrafına sarın.
4. Tüm aksesuarları aksesuar tepsisine yerleştirin. Serbest kolun çevresinden tepsiyi makineye doğru kaydırın.
5. Pedalı ve kabloyu serbest kolun üstündeki alana yerleştirin.
6. Makineyi tozdan ve havdan korumak için yumuşak örtüyü makinenin üzerine yerleştirin.

Serbest Kol/Çıkarılabilir Aksesuar Bölmesi

Daha sonra kolayca erişmek için baskı ayaklarını, masuraları, iğneleri ve diğer aksesuarları aksesuar bölümünde saklayın.

Daha geniş ve düz bir çalışma alanı elde etmek için aksesuar bölümünü makinede takılı tutun.

Pantolon paçalarını ve manşet kollarını dikmeyi kolaylaştırmak için serbest kolu kullanın. Serbest kolu kullanmak için aksesuar bölümünü kaydırın. Takılı olduğunda, bir kanca aksesuar bölümünü makineye sabitleyebilir. Sola kaydırarak bölmeyi çıkarın.

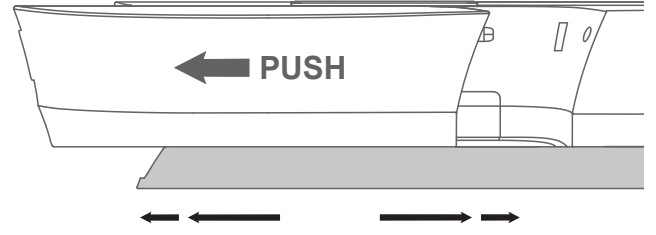

Baskı Ayağı Kaldırıcı

Baskı ayağı kolu dikiş makinesi kafasının sağ tarafındadır. Kol, baskı ayağını kaldırmak ve indirmek için kullanılır. Makineye iplik geçirirken kolu kaldırın, dikerken indirin.

Baskı ayağı kolunu kaldırarak ve ardından yukarı doğru bastırarak baskı ayağının kaldırma yüksekliğini artırabilir ve bu sayede ayağın altına kolayca kalın kumaş katmanları koyabilirsiniz.

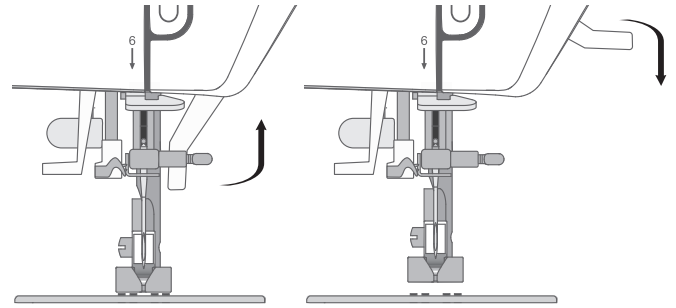

İplik Bıçağı

İplik bıçağını kullanmak için gösterildiği gibi ipliği arkadan öne doğru çekin. Bu şekilde iplik uçları yeterli uzunlukta bırakılacaktır, böylece yeniden dikmeye başladığınızda iplik iğneden çıkmayacaktır.

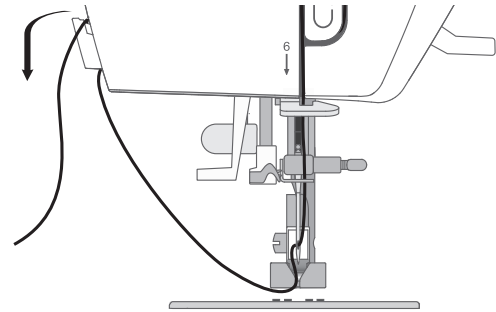

Makara Pimi

Makinenizde bir ana makara pimi ve bir Yardımcı Makara Pimi olmak üzere iki makara pimi bulunur. Makara pimleri çeşitli iplik türleriyle kullanılabilen şekilde tasarlanmıştır. Ana makara pimi, yatay konumda (iplik makaradan çözülür), Yardımcı Makara Pimi ise dikey konumda (iplik makarası döner) kullanılır. Normal iplikler için yatay konumu ve büyük makaralar veya özel iplikler için dikey konumu kullanın.

Ana Makara Pimi

İplik makarasını, makara pimine yerleştirin. İpliğin, makarada saatin tersi yönünde döndüğünden ve bir makara tutucusuna geçtiğinden emin olun. İplik makarasından biraz daha büyük bir makara tutucusu kullanın. Dar iplik makaraları (A) için ön makarada daha küçük bir makara tutucusu kullanın. Geniş iplik makaraları (B) için ön makarada daha büyük bir makara tutucusu kullanın. Makara tutucusunun düz tarafı makaraya doğru sıkıca bastırılmalıdır. Makara tutucusu ve iplik makarası arasında boşluk olmamalıdır.

Not: Tüm iplik makaraları aynı şekilde üretilmez. İplikle ilgili sorunlar yaşarsanız tersi yönüne döndürün veya dikey konumda kullanın.

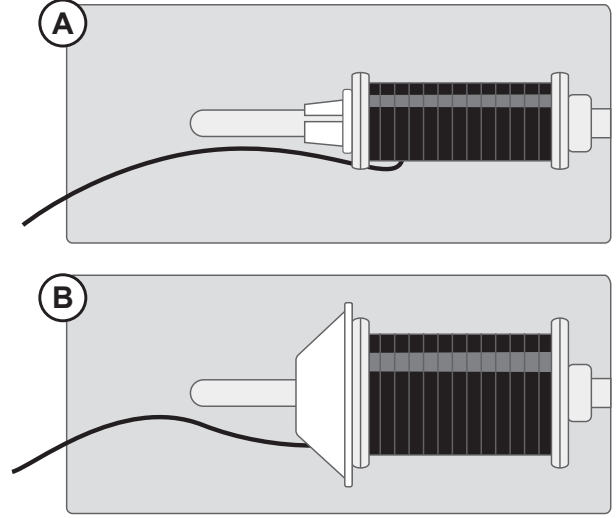

Yardımcı Makara Pimi

Yardımcı Makara Pimi, bir masura ipliğini ikinci bir iplik makarasından sararken veya büyük makaralar ya da özel ipliklerle dikiş yaparken kullanılır. Yardımcı Makara Pimini makinenin üstünde bulunan deliğe takın. İplik makarasının altına koruyucu keçe yerleştirin. Bu, ipliğin fazla hızlı çözülmesini engelleme amaçlıdır. Makaranın dönmesini engelleyeceğinden makara piminin üstüne makara tutucusu yerleştirmeyin.

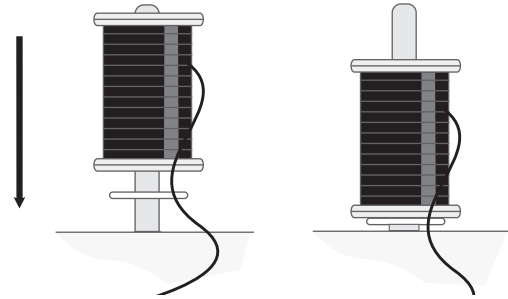

Masuranın Sarılması

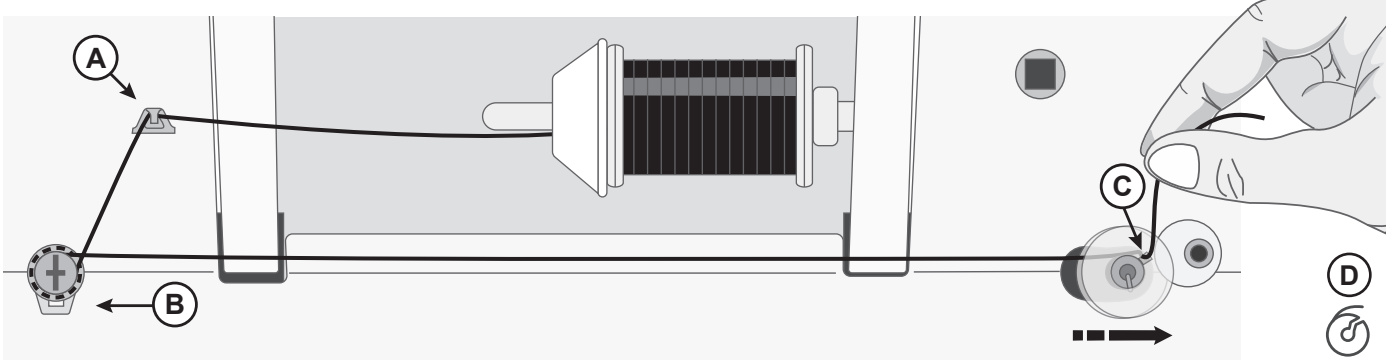

1. İplik makarasını, makara pimine yerleştirin. Bir makara tutucusunu makara üzerine sıkıca yerleştirin.
2. İpliği, iplik kılavuzuna (A) önden arkaya doğru yerleştirin. İpliği masura sarma tansiyonu kampanasının (B) çevresine saat yönünde yerleştirip, ipliğin diskler arasında sıkıca tutulduğundan emin olun.
3. Masuradaki (C) deliğe içeriden dışarı doğru iplik geçirin.
4. Masura sarma miline masurayı yerleştirin. Masuranın sabitlendiğinden emin olun.

Masura sarma milini sağa doğru itin. İpliğin ucunu tutun ve sarmaya başlamak için pedala basın.

Birkaç tur sonra sarmayı durdurmak için ayağınızı pedal-dan çekin. Masuranın üzerindeki fazla iplik ucunu kesin;

Not: Masura sarma mili sağa itildiğinde makinede dikiş yapılamaz. Dikmeye başlamadan önce masura milini tekrar dikiş konumuna (sol) ittiğinizden emin olun.

masuraya yakın bir yerden kesmeye dikkat edin. Sarmaya devam etmek için ayak pedalına basın. Masura dolduğunda, masura sarma işlemi yavaşlar ve otomatik olarak durur.

Not: Ayrıca başlat/durdur düğmesine uzun basarak da sarmayı başlatabilirsiniz.

Sarma mili sağa doğru itildiğinde, ekranda masura sarma simgesi görünür (D).

5. Masura sarma milini sola doğru itin. Masurayı çıkarın ve ipliği kesin.

Masurayı Takma

Not: Masurayı takmadan veya çıkarmadan önce iğnenin en yüksek konumda olduğundan ve makinenin kapatıldığından emin olun.

1. Kapağın sağ tarafındaki küçük düğmeye (B) bastırıp masura kapağını (A) sağa doğru iterek çıkarın.
2. Masurayı, iplik saat yönünün tersinde hareket edecek şekilde masura bölmesine takın.
3. Parmağınızın ucu masuranın üzerindeki ipliği hafifçe sağa doğru ve ardından kılavuzun (C) altından geçirerek sola doğru çekin.
4. İpliği kılavuz boyunca soldan yukarı doğru çıkarın ve kavisin (D) etrafında döndürün.
5. Kanalı öne doğru ve masura iplik bıçağına (E) doğru getirin.
6. Masura kapağını takın ve fazlalığını kesmek üzere ipi sağa çekin.

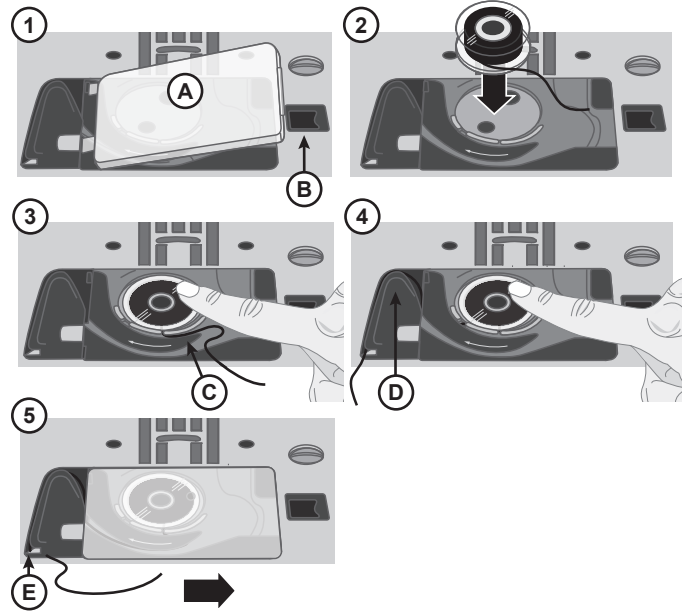

Makineye İplik Geçirme

Önemli! Baskı ayağının yukarıda olduğundan ve el çarkını kendinize doğru çevirerek iğnenin en yüksek konumda olduğundan emin olun. Bu, makineye doğru şekilde iplik takmak için son derece önemlidir. Bunun yapılmaması dikişe başladığınızda dikiş kalitesinin düşük olmasına neden olabilir.

1. İpliği makara pimine yerleştirin ve uygun boyuttaki makara tutucusunu takın.
2. İpliği, önden arkaya olacak şekilde iplik kılavuzuna (A) doğru ve arkadan öne olacak şekilde iplik kılavuzuna (B) doğru çekin. İpliği tansiyon kampanaları (C) arasından geçirin.
3. İpliği, sağdaki iplik yuvasından aşağıya doğru geçirin, U dönüşü yaptırın ve ardından soldaki iplik yuvasından yukarı doğru çekin.
4. İpliği sağ taraftan germe koluna (D) ve sol taraftaki iplik yuvasından aşağı doğru, alt iplik kılavuzuna (E) ve iğne ipliği kılavuzuna (F) getirin.
5. İğneye önden arkaya doğru iplik geçirin.

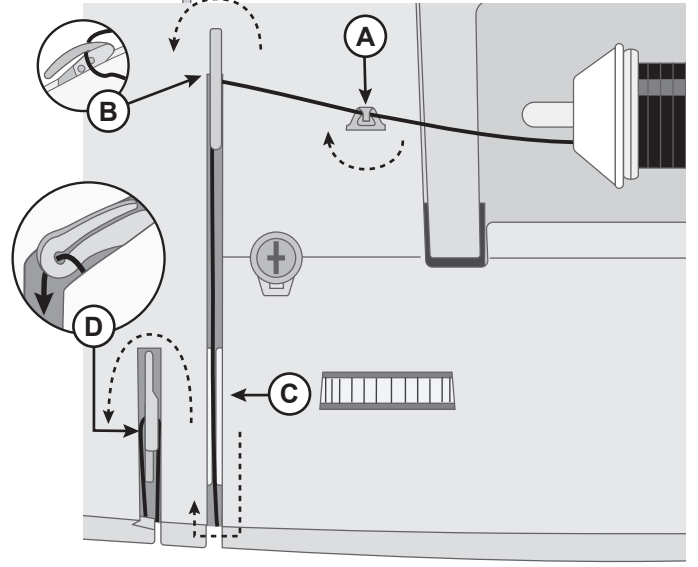

Yukarıdan makine görünümü

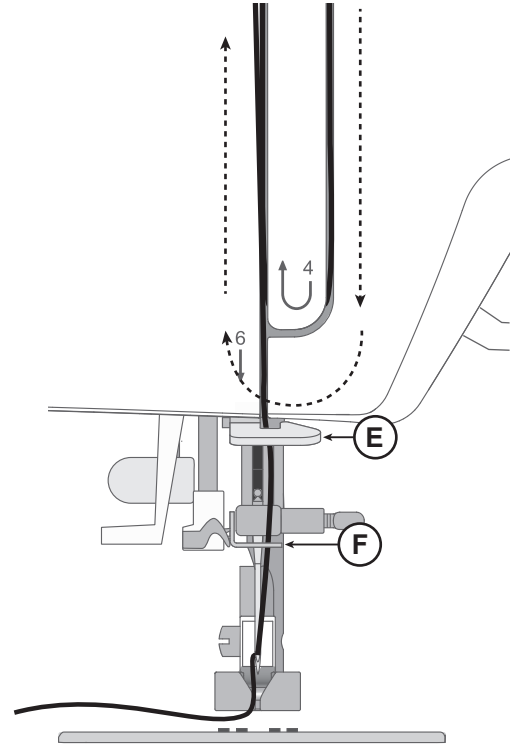

Önden makine görünümü

İplik Geçirici

Entegre iplik geçirici, iğneye hızlı ve kolay bir şekilde iplik geçir-menizi sağlar.

Entegre iplik geçirici kullanabilmeniz için iğne en yüksek konu-munda olmalıdır. İğne en yüksek konuma gelene kadar el çarkını döndürün veya iğne kaldırma/indirme düğmesine basın. Ayrıca baskı ayağını aşağı indirmeniz önerilir.

- İplik geçiriciyi tamamen aşağıya çekmek için taşıma kolunu (A) kullanın. Metal flanşlar, iğneyi kapatır. Ufak bir kanca, iğne gözünden (B) geçecektir.
- İpliği, iplik kılavuzunun (C) arkasından alıp ufak kancanın (D) altından geçirerek yerleştirin.
- İplik geçiricinin yavaşça geriye doğru gelmesine izin verin. Kanca, ipliği iğne deliğinden çeker ve iğnenin arkasında bir ilmek oluşturur. İplik ilmeğini iğnenin arkasından çekin.
- Baskı ayağını yükseltin ve ipliği alt kısmına yerleştirin.
- İpin 15-20 cm'lik (6-8 inç) kısmını iğne deliğinden dışarı çekin. Bu işlem, dikiş dikmeye başladığınızda ipliğin iğneden çık-masını önler.

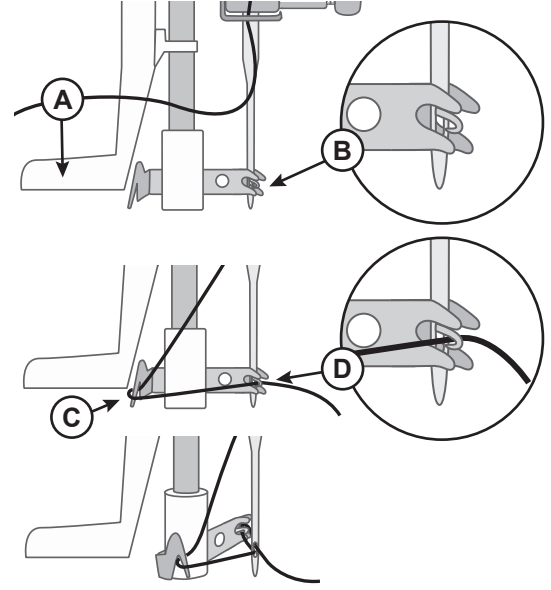

Not: İplik geçirici, 70-110 boyutlarındaki iğnelerle kullanılmak üzere tasarlanmıştır. İplik geçiriciyi 60 büyüklüğündeki veya daha küçük kanatlı iğnelerle ya da çift iğnelerle kullanamazsınız. Ayrıca ipliğin iğneye manuel olarak geçirilmesini gerektiren bazı isteğe bağlı aksesuarlar mevcuttur. İğneye ipliği manuel olarak geçirirken ipliğin iğneye önden arkaya doğru geçirildiğinden emin olun.

İğneler

Dikiş makinesi iğnesi başarılı dikişler elde edilmesinde önemli bir rol oynar. Yalnızca kaliteli iğneler kullanın. 130/705H sistemi iğnelerini öneririz. Makinenizle birlikte gelen iğne paketi en sık kullanılan boyutlardaki iğneleri içerir.



Kullandığınız ipliğe uygun bir iğne kullandığınızdan emin olun. Daha ağır iplikler daha büyük deliği olan iğneler gerektirir. İğne deliği ipliğin geçemeyeceği kadar küçükse iplik geçirici düzgün çalışmayabilir.

Çok Amaçlı İğne



Çok amaçlı iğneler hafif yuvarlak bir uca sahiptir ve çeşitli boyutları mevcuttur. Birçok kumaş türüyle ve çeşitli ağırlıklara sahip kumaşlarla yapılan genel dikiş işlemleri için kullanılabilir.

Streç İğnesi



Streç iğneleri kumaşta bir esneme olduğunda atlanmış dikişleri önlemek için yuvarlak bir uca ve özel bir geçme yerine sahiptir. Örgüler, mayolar, tüylü kumaşlar, sentetik süetler ve sentetik deriler için uygundur.

Kot İğnesi



Kot iğneleri, iğneyi saptırmadan sıkı bir şekilde dokunmuş kumaşları delmek için keskin bir uca sahiptir. Kanvas, kot, mikrofiber için uygundur.

Nakış İğnesi



Nakış iğneleri, ipliğe veya malzemelere gelebilecek hasarı önlemek için özel bir geçme yerine, hafif yuvarlak bir uca ve biraz daha büyük bir deliğe sahiptir. Serbest hareketli nakış ve dekoratif dikiş için metalik ve diğer özel iplikler ile kullanın.

Kanatlı İğne



Kanatlı iğnelerin yanlarında kumaşlara ara nakış işlerken ve doğal kumaşlara kenar dikişi yaparken delik açmaya yarayan geniş kanatlar bulunur.



İğnenin kırılmasını önlemek için sadece orta/düşük dikiş hızını ve kalın kumaşlar için önerilen iğneyi kullanın.

İğneler Hakkında Önemli Bilgiler



İğneyi sık sık değiştirin. Genel bir kural olarak iğnelerin her 6-8 saatlik aktif dikiş süresinden sonra değiştirilmesi gerekir.

Her zaman keskin uçlu düz bir iğne kullanın ve uç kısmının eğilmediğinden veya hasar görmediğinden (A) emin olun.

Hasarlı bir iğne (B) atlanmış dikişlere, ipliğin kırılmasına veya kopmasına neden olabilir. İğne plakasına da zarar verebilir.

Dikiş makinenize zarar verebilecekleri için asimetrik çift iğneler (C) kullanmayın.

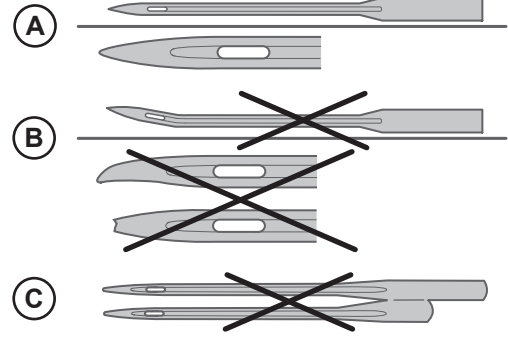

Seçim Kılavuzu — İğne Boyutu, Kumaş, İplik

İğne Boyutu	Kumaş	
70 (9) 80 (12)	Hafif kumaşlar: İnce pamuk, vual, ipek, muslin, interlok, triko, jarse, krep, polyester, şifon, organze, organdi	Hafif, çok amaçlı iplik
80 (12) 90 (14)	Orta ağırlıkta kumaşlar: Kapitone pamuk, saten, çift kat örgü, hafif yün, rayon, polyester, hafif keten	En iyi sonuçları elde etmek üzere sentetik kumaşlar üzerinde polyester ipleri; doğal kumaşlar üzerinde ise çok amaçlı veya pamuk iplikleri kullanın.
90 (14)	Orta ağırlıkta kumaşlar: Sık örülü, orta ağırlıkta keten, pamuk/polyester karışımı, düğümlü kumaş, patiska, çift kat örgülü	
100 (16)	Ağır kumaşlar: Kanvas, yün, kot, ev dekorasyonu, tüylü kumaş, ağır örgülü	Polyester veya çok amaçlı iplik
110 (18)	Ağır kumaşlar: Ağır keçi yünü, döşemelik kumaşlar	İğne için dayanıklı iplik, bobin için çok amaçlı iplik.

İğneyi Değiştirme

Not: İğneyi değiştirmeye başlamadan önce iğne alanının alt kısmına, iğne plakasındaki deliğin üstüne küçük bir parça kağıt veya kumaş yerleştirmek faydalı olabilir. Böylece iğne kazara makinenin içine düşmez.

- İğne sıkıştırma vidasını gevşetin. Sıkıştırılmışsa vidayı gevşetmek için aksesuarlarınız arasındaki tornavidayı kullanın.
- İğneyi çıkartın.
- Yeni iğneyi, iğnenin düz tarafı size bakmayacak şekilde iğne bağından yukarı doğru itin.
- İğne daha fazla yukarı gitmediğinde vidayı iyice sıkın.

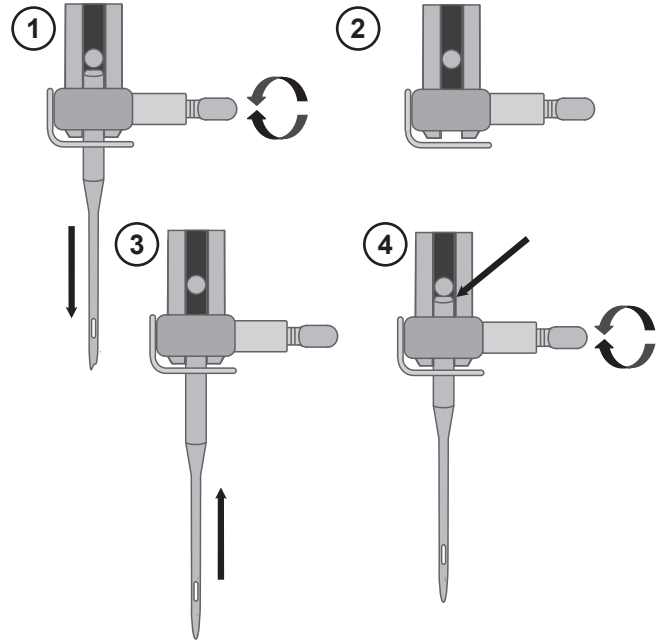

İplik Tansiyonu

İplik tansiyonunu ayarlamak için makinenin üstündeki kadranı döndürün. Kumaşa, ipliğe vb. bağlı olarak tansiyonun ayarlanması gerekebilir. En iyi dikiş görünümü ve dayanıklılığı için iğne ipliği tansiyonunun düzgün ayarlandığından emin olun. Genel dikişlerde iplikler kumaşın iki katı arasında eşit aralıklarla karşılaşır (A).

Kumaşın üst tarafında masura ipliği görünür durumdaysa iğne ipliği tansiyonu çok sıkıdır (B). İğne ipliği tansiyonunu azaltın.

Kumaşın altında üst iplik görünür durumdaysa iğne ipliği tansiyonu çok gevşektir (C). İğne ipliği tansiyonunu artırın.

Dekoratif dikişler ve düğme ilikeleri için üst iplik, kumaşın alt tarafında görünür olmalıdır.

Dikişte kullanacağınız kumaşın bir parçasında birkaç deneme yapın ve tansiyonu kontrol edin.

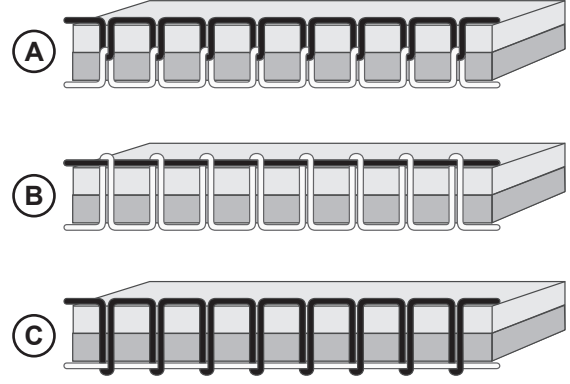

Besleme Dişi Olmadan Dikiş

Düğme dikerken veya kumaş beslemesi yapılmasını istemediğiniz diğer dikiş tekniklerinde, besleme dişlerini aşağı indirmeniz gerekir.

Besleme dişi kolu, serbest kolun arkasında yer alır.

1. Kolu “Besleme Dişi Aşağıda” konumuna çekerek besleme dişlerini aşağı indirin.
2. Kolu “Besleme Dişi Yukarıda” konumuna çekerek besleme dişlerini yukarı kaldırın.

Not: Kol değiştirildiğinde besleme dişleri hemen yükselmez. Besleme dişlerini yeniden devreye sokmak için el çarkını tam bir tur döndürün veya besleme dişlerini tekrar devreye alın.

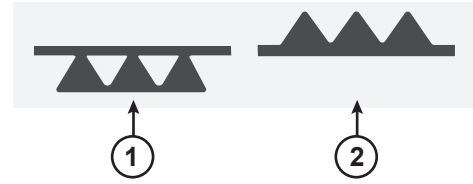

Baskı Ayağını Deęiřtirme

1. İęnenin en üst konumda olduęundan ve baskı ayaęının kaldırıldıęından emin olun. Baskı ayaęı serbest bırakma düęmesi, baskı ayaęı tutucunun arkasına uzanır. Baskı ayaęını serbest bırakmak için bu kola bastırın.
2. Tutucuya baskı ayaęı takmak için istedięiniz baskı ayaęını, pimi doğrudan baskı ayaęı tutucudaki yuvanın altına gelecek şekilde yerleřtirin. Baskı ayaęı kaldırıcını indirin, böylece baskı ayaęı yerine oturacaktır.

Not: Baskı ayaęını doğru konuma yerleřtirmekte zorlanıyorsanız baskı ayaęını indirirken serbest bırakma düęmesini basılı tutun. Baskı ayaęını doğru konuma yöneltmek için baş parmaęınızı kullanarak ayaęın yerine oturmasını saęlayın.

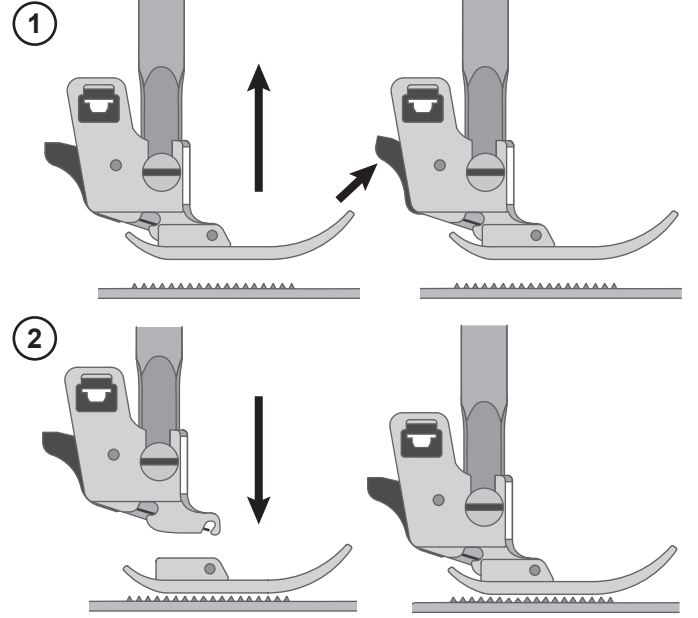

MAKİNEİNİZİ ÇALIŞTIRMA

Makine Çalıştırma Kontrolleri

Geri Dikiş Düğmesi



Geri Dikiş Düğmesi seçilen dikişe göre iki farklı işlev sunar.

Genel Dikişler (dikiş no. 1–6), Genel ve Dekoratif Dikişler (dikiş no. 01)

Geri yönde dikmek için Geri Dikiş düğmesini basılı tutun. İleri yönde dikiş yapmaya devam etmek için düğmeyi serbest bırakın. Makine yalnızca geri dikiş düğmesine basıldığı sürece ters yönde dikiş yapar.

Düğümleme



Bu düğmeye basıldığında makine hızlı bir şekilde üç düğüm dikişi atar ve otomatik olarak durur.

Genel Dikişler (dikiş no. 7–23), Genel ve Dekoratif Dikişler(dikiş no. 02–71), Alfabe

Geri Dikiş düğmesine basın. Makine 3 tane düğüm dikişi atar ve ardından otomatik olarak durur.

Başlat/Durdur



BAŞLAT/DURDUR, pedal olmadan makineyi çalıştırmak ve durdurmak için kullanılır. Dikişe başlamak için uzun basın ve dikişi durdurmak için tekrar basın.

İğne Kaldırma/İndirme



İğneyi kaldırmak veya indirmek için İğne Kaldırma/İndirme düğmesine basın. Aynı zamanda iğnenin duracağı konumun ayarı da değişir. İğneyi kaldırmak veya indirmek için pedala da dokunabilirsiniz.

Hız Kontrol Kolu



Dikiş makinenzdeki tüm dikişler için önceden ayarlanmış önerilen dikiş hızları mevcuttur. Hız Kontrol Kolunu kullanarak hızı ayarlayabilirsiniz. Hızı azaltmak için kolu sağa, artırmak içinse sola kaydırın. Seçilen dikişin varsayılan maksimum hızından daha yüksek hız seçemezsiniz.

Dikiş Kontrol Paneli

Dikiş Kontrol Panelindeki işlevler, dikiş ve program yazı tiplerini seçmek ve ayarlamak için kullanılır. Tüm işlevler aşağıda listelenerek açıklanmıştır.

1. Mod Düğmesi
2. Ekran
3. İşlev Düğmeleri

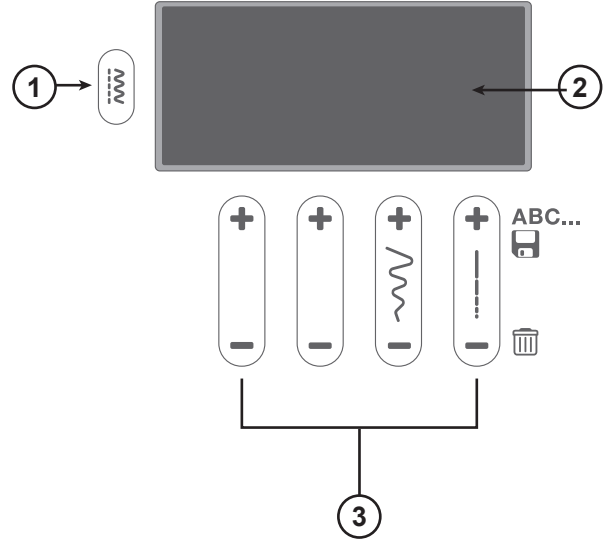

Ekran

Ekranda ayarlanmış uzunluk, genişlik ve baskı ayağı tavsiyesiyle birlikte geçerli dikiş görebilirsiniz. Düğme iliği dikiş ve masura sarma gibi etkinleştirilen işlevleri de burada görüntüleyebilirsiniz

Dikiş Menüleri

Dikiş Menüleri arasında geçiş yapmak için buraya basın. Üç dikiş menüsü vardır; 1. Genel Dikişler, 2. Genel ve Dekoratif Dikişler, 3. Alfabe. Seçilen menü ekranda görüntülenir.

Dikiş Genişliği / İğne Konumu

Bir dikiş seçtiğinizde makineniz en iyi dikiş genişliğini otomatik olarak ayarlar. Varsayılan ayar ekranda gösterilir. Dikiş genişliği 0 ile 7 mm arasında ayarlanabilir. Bazı dikişlerde dikiş genişliği sınırlıdır. Dikiş genişliğini "+" düğmesine basarak artırın ve "-" düğmesine basarak azaltın. Düz dikiş veya sağlamlaştırılmış düz dikiş seçildiğinde iğne konumunu ayarlamak için Dikiş Genişliği düğmesi kullanılır. "+" düğmesine basıldığında iğnenin konumu sağa kayar. "-" düğmesine basıldığında iğne sola taşınır.

Dikiş Uzunluğu

Bir dikiş seçtiğinizde makineniz en iyi dikiş uzunluğunu otomatik olarak ayarlar. Varsayılan ayar ekranda gösterilir. Dikiş uzunluğu 0 ile 4,5 mm arasında ayarlanabilir. Bazı dikişlerde dikiş uzunluğu sınırlıdır. Dikiş uzunluğunu "+" düğmesine basarak artırın ve "-" düğmesine basarak azaltın.

Dikiş Seçimi Düğmeleri

İlgili dikiş numaraları, makinenin sağ alt kısmında Dikiş Kontrol Panelinin altında bulunan Dikiş Şemalarında gösterilir. Modu seçin ve dilediğiniz dikişin numarasını seçmek için + veya - Desen Ayarlama Düğmesine basın.

Dikiş Modu

Dikiş Modunda Ekran

Dikiş Modu, makineyi açtıktan sonra ekrandaki ilk görünümdür. Burada, dikişe başlamak için gerekli tüm temel bilgileri bulabilirsiniz. Ayrıca burada dikişinizin ayarlarını da belirlersiniz. Varsayılan olarak düz dikiş seçilidir.

1. **Mod göstergesi**
2. **İğnenin durma konumu** — İğne “YUKARI” veya “AŞAĞI” seçimlerinin etkin olup olmadığını belirtir
3. **Masura sarma göstergesi** — Masura sarma motorunun etkin olduğunu belirtir
4. **Önerilen baskı ayağı** — En iyi dikiş sonucunu elde etmek amacıyla seçilen dikişte kullanılmak için önerilen baskı ayağını belirtir
5. **Dikiş numarası** — Seçili dikiş
6. **Düğme iliği kolu göstergesi** — Bir düğme iliği seçilip seçilmediğini gösterir
7. **Dikiş genişliği** — Seçili dikiş için geçerli genişlik
8. **Dikiş uzunluğu** — Seçili dikiş için geçerli uzunluk

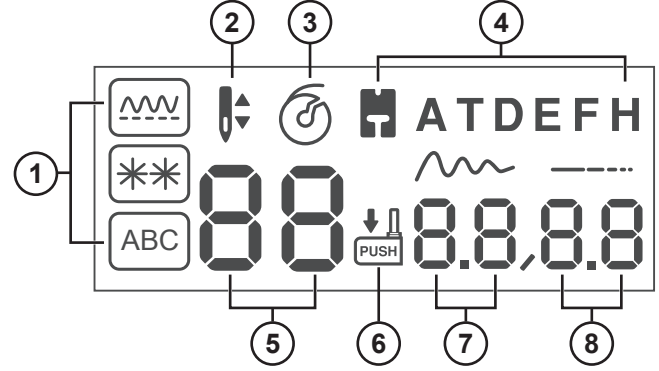

Dikiş Seçme

Makinenizde üç dikiş menüsü bulunmaktadır. 1. menü şunları içerir:

genel dikişler 2. menüde dekoratif dikişler yer alır. 3. menü ise Alfanumerik dikişleri içerir. Burada sıralama oluşturmak için kullanabileceğiniz Alfanumerik karakterleri bulabilirsiniz.

Makinenizi açtığınızda Desen Modu ve Düz Dikiş (A) etkin ve (dikiş no. 1) seçili (B) gelir.

Dikiş menüleri arasında geçiş yapmak için “Mod Düğmesine” (C) basın. Seçilen mod ekranda (A) gösterilir.

Modu seçin ve dilediğiniz dikişin numarasını seçmek için solda bulunan + veya - Desen Ayarlama Düğmesine (D) basın.

Başka bir menüden dikiş seçmek için önce modu değiştirmeniz, ardından dikişi seçmeniz gerekir.

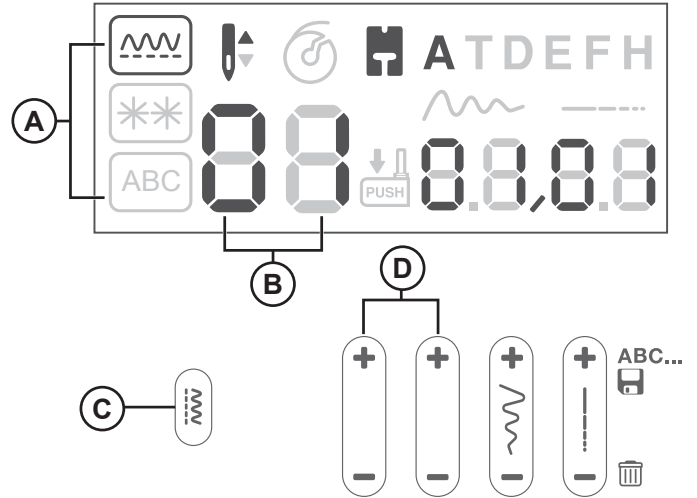

Sıralama Oluşturma

1. Harfler, solda yer alan iki İşlev Düğmesinin + ve - alanlarına basılarak seçilir (A).
2. Harflere veya sayılara karşılık gelen dikiş numaralarını görmek için Dikiş Şemasına (B) bakın. "SINGER" sözcüğünü programlamak için kullanılacak dikiş numaraları 29, 19, 24, 17, 15, 28'dir (B).
3. Her harfi seçtikten sonra iki bip sesi duyulana kadar ABC İşlev Düğmesinin + kısmına iki saniye basın.
4. Artık "SINGER" kelimesini dikebilirsiniz. Bu işlemde dikiş, kaydedilen harf sırasına göre dikilir ve sıra tamamlandığında dikiş durur. Sıralamayı tekrarlamak için Ayak Pedalına veya Başlat/Durdur Düğmesine basın.

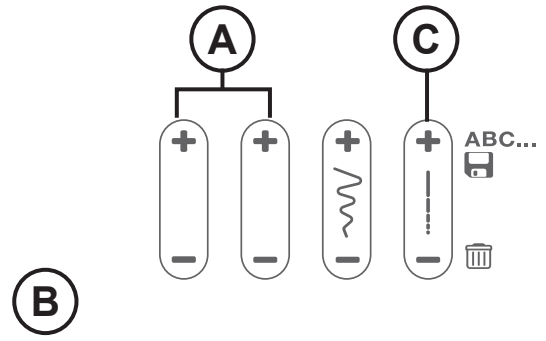

ABC														
01	02	03	04	05	06	07	08	09	10	11	12	13	14	15
1	2	3	4	5	6	7	8	9	0	A	B	C	D	E
16	17	18	19	20	21	22	23	24	25	26	27	28	29	30
F	G	H	I	J	K	L	M	N	O	P	Q	R	S	T
31	32	33	34	35	36	37	38	39	40	41	42	43	44	45
U	V	W	X	Y	Z	Ä	Å	Ã	Á	À	Â	Æ	Ç	È
46	47	48	49	50	51	52	53	54	55	56	57	58	59	60
Ê	É	Ë	Ï	Î	Ï	İ	Ñ	Ö	Ô	Ó	Œ	Ø	Ş	
61	62	63	64	65	66	67	68	69	70	71	72	73	74	75
β	Ü	Û	Ú	Ù	=	+	-	×	÷	_	()	.	,
76	77	78	79	80	81	82	83	84	85	86	87	88	89	90
?	¿	!	¡	:	;	'	"	*	\	/		°	#	\$
91	92	93	94											
%	&	@	□											

Dikiş Ekleme

1. Bir hata yapıldığında (örneğin, SINGER yazarken "E" harfi unutulduğunda) kullanın.
2. Dikiş Genişliği İşlev Düğmesinin +/- alanlarını kullanarak girilen 5 dikişten 4. harfe ilerleyin (04/05). (Bu sayılar, ekranda genişlik ve uzunluk simgelerinin altında görüntülenir)
3. Desen Ayarlama Düğmelerinin +/- alanlarını kullanarak E harfine (15 sayısına) ilerleyin. Harfi girmek için ABC Düğmesinin + alanına basın.
4. ABC İşlev Düğmesinin + tarafına iki saniye basarak kelimenin yeni yazılışını kaydedin. Artık "SINGER" kelimesini dikebilirsiniz.

Dikiş Silme

1. Dikiş Genişliği İşlev Düğmesinin +/- alanlarını kullanarak silmek istediğiniz dikişin konumuna ilerleyin.
2. ABC İşlev Düğmesinin - alanına basın.
3. ABC İşlev Düğmesinin + tarafına iki saniye basarak düzenlenen sıralamayı kaydedin.

Belleği Temizleme

1. Programlanan tüm dikişler silinene kadar ABC İşlev Düğmesinin - kısmına basılı tutun.
2. ABC İşlev Düğmesinin + tarafına iki saniye basarak kaydedin.

DİKİŞ

Dikiş

Kılavuzun bu bölümünde açıklanan her bir dikişin ya da dikiş tekniğinin yanında, önerilen ayarları ve baskı ayağını gösteren bir grafik bulunur. Sağda bulunan grafik örneklerine bakın.

Ayrıca önerilen ayarlar da ekranda gösterilir ancak özel bir teknik için ayarlama yapmak gerekebilir.

Not: Bazı kumaşlar, hem diğer kumaşlarda hem de dikiş makinesinde renk bozulmalarına yol açabilecek fazladan boyalar içerir. Bu boyaların çıkarılması çok zor veya imkansız olabilir. Özellikle kırmızı ve mavi renktekiler olmak üzere, tüylü ve kot kumaşlar genellikle fazlaca boya içerir. Eğer fazlaca boya içerdiğini düşünüyorsanız kumaşınızı veya hazır giyim ürününüzü boyanmayı önlemek üzere dikiş öncesinde mutlaka yıkayın.

Not: Dikiş işleminden en iyi sonucu elde etmek için üst kısımda ve masurada aynı ipliği kullanın. Özel/dekoratif ipliklerle dikiş yapılıyorsa masuradaki standart dikiş ipliğini kullanın.

Dikiş Başlama – Düz Dikiş

Makinenizi düz dikiş için ayarlayın (bkz. sağdaki grafik).

Baskı ayağını yükseltin ve kumaşı baskı ayağının altında, iğne plakasındaki dikiş payı kılavuz çizgisinin yanına konumlandırın. Masura kapağı üzerinde 6 mm'lik (1/4 inç) bir kılavuz çizgi vardır.

Üst ipliği baskı ayağının altına yerleştirin.



İğneyi, başlamak istediğiniz noktaya doğru indirin. İplikleri geriye doğru çekin ve baskı ayağını aşağı indirin. Ayak pedalına basın. Kumaşın (A) makineye girmesini sağlayarak kumaşı nazikçe dikiş kılavuzu boyunca ilerletin. Masura ipliği yukarı doğru çekilmediyse dikmeye başladığınızda otomatik olarak çekilecektir.

Not: Başlat/Durdur düğmesiyle de makinenizi başlatıp durdurabilirsiniz.

Dikişin başlangıcını sağlamlaştırmak için geri dikiş düğmesini basılı tutun. Birkaç sıra ters dikiş. Geri dikiş düğmesini bırakın; makine yeniden ileri doğru dikmeye başlayacaktır (B).

İğne Konumunu Değiştirme

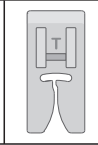
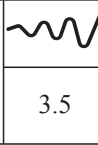
Bazı dikişler, iğne konumu değiştirilerek daha kolay bir şekilde yapılır (ör. bir yakada üst dikiş veya bir fermuar dikişi). İğne konumu Dikiş Genişliği düğmesi ile ayarlanır.

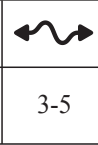
				
A	B	C	D	E



A. Dikiş

B. Baskı ayağı

C. mm cinsinden dikiş genişliği

D. mm cinsinden dikiş uzunluğu

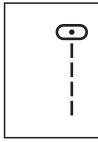
E. İplik tansiyonu

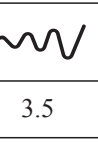
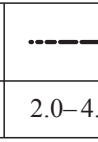
				
--	---	--	--	--

Düz dikiş ayarı

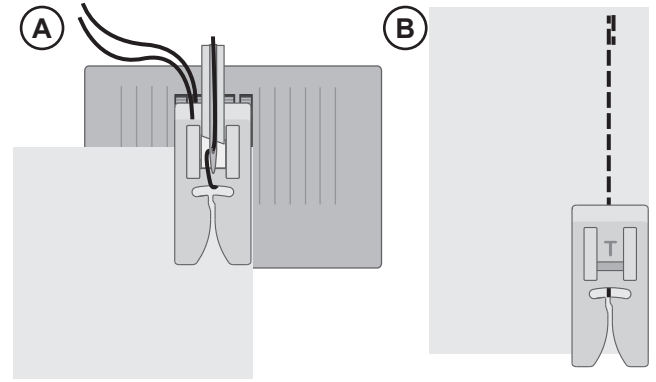

Dikiş Yönünü Değiştirme

Dikiş yönünü değiştirmek için makineyi durdurun. İğne Yukarı / Aşağı konumunu etkinleştirmek için İğne Durdurma düğmesine basın. İğne kumaşa indirilir.

Baskı ayağını yukarı kaldırın.

Dikiş yönünü istenen şekilde değiştirmek için kumaşı iğne etrafında döndürün. Baskı ayağını alçaltın ve dikişe yeni yönde devam edin.

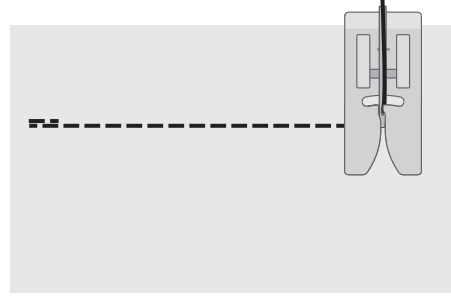

Dikişi Sonlandırma

Dikişin sonuna geldiğinizde Geri Dikiş düğmesini basılı tutun ve ters yönde birkaç dikiş dikiş. Dikişin sonunda yeniden ileri doğru dikmek için düğmeyi bırakın. Bu şekilde dikiş sağlamlaştırılacak ve dikişler çözülmeyecektir.

İğneyi en yüksek konumuna yükseltmek için el çarkını kendinize doğru çevirin. Baskı ayağını yükseltin ve iplikleri geri çekerek kumaşı çıkarın.

İğneleri yukarı, iplik bıçağına doğru çekin. Bu sayede iplikler doğru uzunlukta kesilecek ve bir sonraki dikişe başladığınızda çözülmeyecektir.

Düz Esnek Dikiş

Bu dikiş, sıradan düz dikişten daha sağlamdır, çünkü üçlü ve esnek bir dikiştir. Düz Esnek Dikiş, ağır esnek kumaşlar için büyük ölçüde zorlanmaya maruz kalan ağ dikişleri ve ağır kumaşlardaki üst dikişler için kullanılabilir.

Kumaş ileri geri hareket edeceği için dikiş sırasında kumaşı dikkatli bir şekilde yönlendirin.

		3.5	2.5	3-5



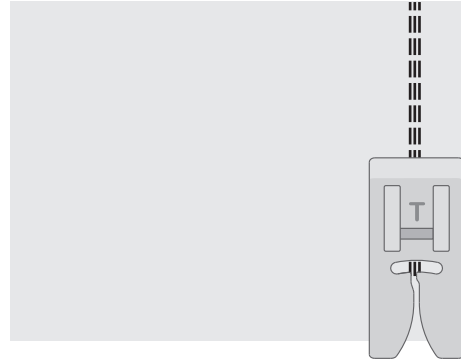

Düz Esnek Dikiş Ayarı



Çok Adımlı Zikzak Dikiş

Çok adımlı zikzak dikiş, işlenmemiş kenarlara sürfile yapmak için kullanılır. İğnenin, kumaşı sol taraftan deldiğinden ve kenara sağ taraftan sürfile uyguladığından emin olun.

Dikiş, örgü kumaşlarını dikerken dikiş yerlerinin esnemesine izin veren elastik bir dikiş olarak da kullanılabilir.

				
		3.0-5.0	1.0	3-5

Çok adımlı zikzak dikiş ayarı

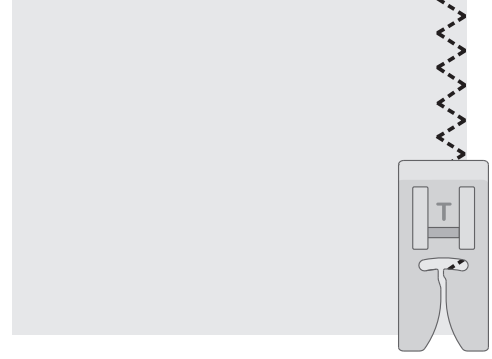





Verevli Kenar Dikiş

Verevli kenar dikiş, esnek kumaşlar için mükemmeldir; tek seferde hem dikiş diker hem de kenarlara sürfile yapar. Bu dikiş, normal dikişlerden daha esnektir, çok dayanıklıdır ve hızlı bir şekilde dikilir.

Kumaş kenarını baskı ayağı kenarı ile hizalayarak kumaşı baskı ayağının altına yerleştirin. Dikiş bittiğinde dikişin dışında kalan fazlalık kumaşı kesin.

İpucu: Kumaşın en kenarını dikmek için Gizli Kenar Ayağını kullanabilirsiniz. Ayaktaki uzantıyı ayarlayın ve kumaş kenarı boyunca ilerletmesine izin verin. Her zaman önce bir kumaş parçası üzerinde deneme yapın, kumaş ağırlığına ve kalitesine göre beklediğiniz sonuçlar değişebilir.

				
		5.0	2.5	3-5



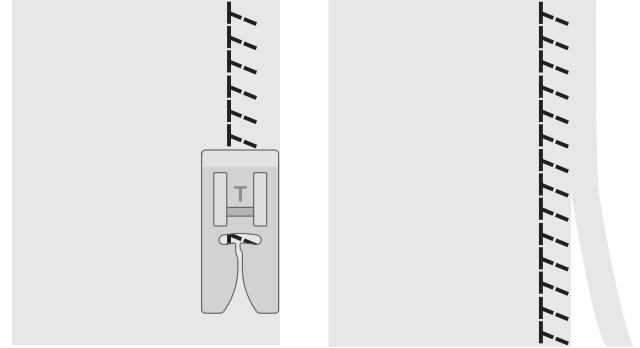

Verevli kenar dikiş ayarı



Kapalı Overlok Dikişi

Kapalı overlok dikişi, orta ve daha ağır esnek kumaşları dikmek için kullanılabilir.

Bu dikişi esnek kumaşların kenar dikişi (A) ve kemer köprüleri (B) için kullanın. Bir kenarı ters tarafa katlayın ve sağ taraftan kapalı overlok dikişiyle dikişin. Fazla kumaşı kesin.

				
		5.0	2.5	3-5



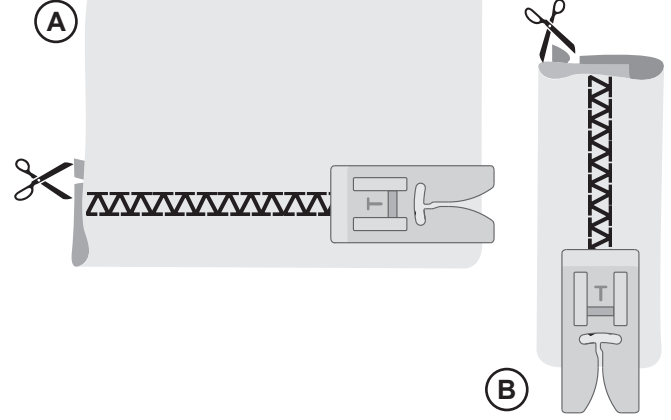



Kapalı overlok dikişi ayarı

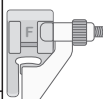

Gizli Kenarlar

Gizli kenar dikişi, eteklerde, pantolonlarda ve ev dekorasyon projelerinizde görünmez etek bastırma işlemi için kullanılır. İki tür gizli kenar dikişi bulunur; biri orta ila ağır dokuma kumaşlar içindir (1), diğeri ise orta ila ağır esnek kumaşlar içindir (2).

- Dokuma kumaşta dikiş yapıyorsanız işlenmemiş kıvrım kenarını bitirin. Birçok örgü üzerinde işlenmemiş kenarı öncelikle bitirmek gerekmez.
- Katlayın ve kenar kıvrım payını ters tarafa bastırın.
- Bitmiş eteğin yaklaşık 3/8" (1 cm) kısmı katlanmış yerden ileri doğru uzanacak şekilde kenarı kendi üzerine katlayın. Çalıştığınız kumaşın ters tarafı bu durumda yukarı doğru bakıyor olmalıdır.
- Katlanmış kısmın kenar kılavuzuyla (A) hizalanması için kumaşı baskı ayağının altına yerleştirin.
- İğne katlanmış kısma geldiğinde az miktarda kumaşın yakalanması gerekir. Düz tarafta dikişler görünür durumda ise kenar kılavuzunu (A), eteği yakalayan dikiş çok az görünene kadar ayarlama vidasını (B) döndürerek ayarlayın.

					
(1)	(2)		3.5	1.5-2.0	3-5

Gizli kenar ayarı

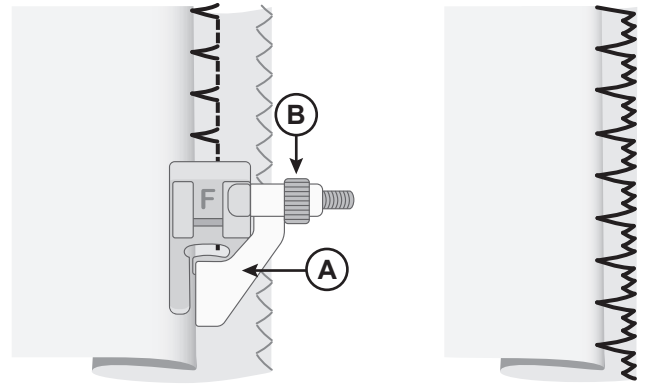

Dokuma kumaş

Esnek kumaş

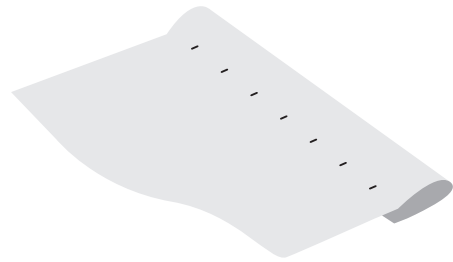

Kumaşın düz tarafı

Yama Yapma ve Onarma





Geniş Delikleri Onarma

Geniş delikleri kapatmak için zarar görmüş alana yeni bir kumaş parçasının dikilmesi gerekir.





Yeni kumaş parçasını, kumaşın sağ tarafındaki zarar görmüş alana teyelleysin.

Kumaş kenarlarını, zikzak veya çok adımlı zikzak dikişle diki.

Kumaşın ters tarafından dikişe yakın olan zarar görmüş alanı kesin.

				
		4.0-6.0	2.0	3-5

Zikzak ayarı

				
		5.0	1.0-2.0	3-5

Çok adımlı zikzak ayarı

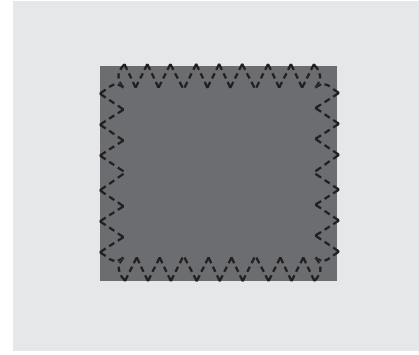

Yırtıkları Onarma

Yırtıklarda, saçaklanmış kenarlarda veya ufak deliklerde kumaşın ters tarafına bir parça kumaş yerleştirmek yararlıdır. Alt kısma konulan kumaş, zarar görmüş alanı güçlendirir.

Zarar görmüş alanın alt kısmına bir parça kumaş yerleştirin.

Kumaşın, zarar görmüş alandan biraz daha geniş olması gerekir.

Zarar görmüş alanı, zikzak veya çok adımlı zikzak dikiş kullanarak diki.

Güçlendirmek için kullanılan kumaş parçasının uçlarını kesin.

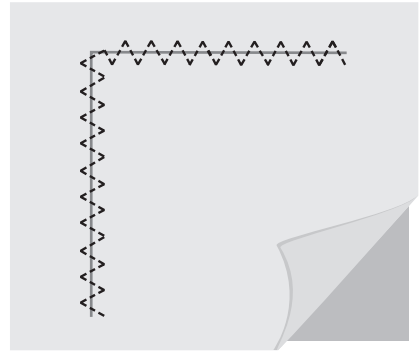





Küçük Delikleri Onarma

Ufak bir delik veya yırtık, yama dikişiyile kolayca yamalanır. Bu dikiş, küçük delikleri ve yırtıkları kapatmak için ileri ve geri küçük dikişler yapar.

Makinenize kumaşa mümkün olduğunca yakın renkte bir iplik takın.

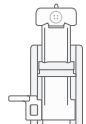
1. Yama Dikişini seçin.
2. Yama dikişi, Düğme İliği Ayağı ile birlikte kullanılır. Yırtığın/deliğin uzunluğunu ölçün. Düğme tutucu kolunu (A) ilgili uzunluğa doğru itin. Düğme tutucu kolu ile durdurucu (B) arasındaki mesafe yaklaşık olarak yama dikişi uzunluğundadır. Maksimum uzunluk yaklaşık 3 cm (1,25 inç) olmalıdır. (Yırtık daha uzunsa dikişi tekrarlayın).
3. Düğme İliği Ayağını makinenize takın. Kumaşınızı baskı ayağının altına yerleştirin. Kumaşı, yırtığın alt kısmı, baskı ayağının (C) merkezinin biraz üzerinde olacak şekilde hizalayın.
4. Düğme İliği Kolunu (D) tamamen indirin ve sizden uzağa itin. Düğme iliği kolunun, düğme tutucu kolu (A) ve durdurucu (B) arasında olması gerekir.
5. Dikmeye başlayın. Yama dikişi tamamlandığında makine otomatik olarak durur. Kumaşınızı düzeltin ve tüm hasarlı bölgeyi yama olana kadar dikişi tekrarlayın.

Not: Yamayı daha sağlam hale getirmek için dikişten önce deliğin/yırtığın alt kısmına bir kumaş yerleştirin.

				
		7.0	2.0	2-4

Yama dikişi ayarı

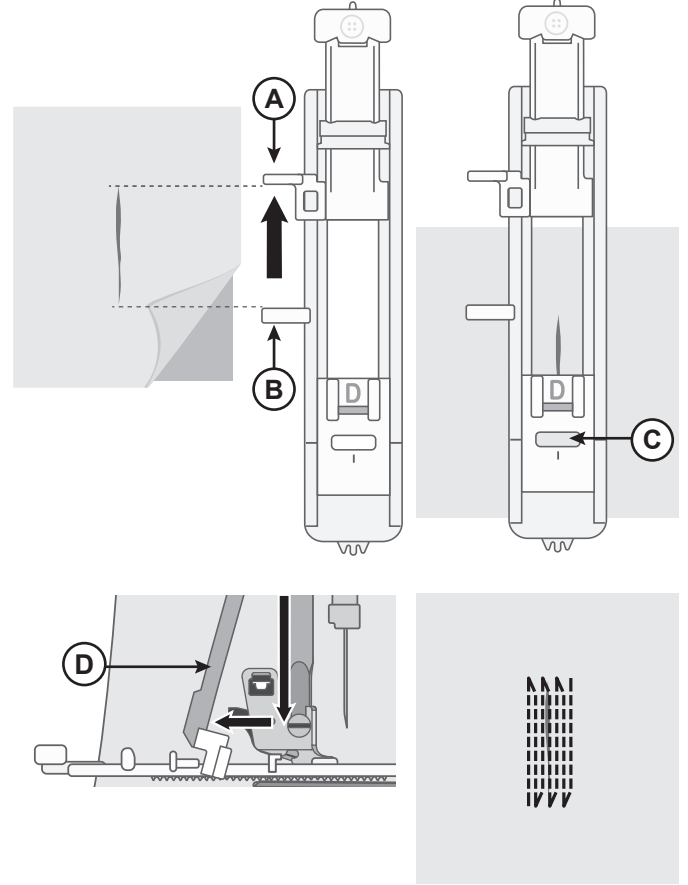



Tek Adımlı Düğme İliği

Düğmeniz için tam uygun boyutta düğme ilikleri dikiş. Düğme iliği dikişlerinin dikileceği yerlerde kumaşa tela yapıştırılmalı ve/veya kumaş sabitlenmelidir.

1. Düğme iliğinin başlangıç konumunu kumaş üzerinde işaretleyin (A).
2. Tek Adımlı Düğme İliği Ayağında, kolu geriye doğru iterek düğme tutucuyu açın (B). Düğmeyi takın. Düğme yerine sabitleninceye kadar düğme tutucusunu ileri doğru itirin (C). Düğme iliğinin uzunluğu düğmeye göre belirlenir. Düğme tutucu kolu (B) ile durdurucu (D) arasındaki mesafe düğme iliği uzunluğundadır.
3. Tek Adımlı Düğme İliği Ayağını takın.
4. İpliğin baskı ayağındaki delik içerisinden çekildiğinden ve ayağın altına yerleştirildiğinden emin olun.
5. Kumaşın üzerindeki işaret, düğme iliği ayağının ortasıyla (E) hizalanacak şekilde kumaşınızı baskı ayağının altına yerleştirin.
6. Düğme İliği Kolunu (F) tamamen indirin ve kendinizden uzağa itin. Düğme iliği kolunun, düğme tutucu kolu (B) ve durdurucu (D) arasında olması gerekir.
7. Üst ipliğin ucunu tutun ve dikiş başlayın. Düğme iliği, baskı ayağının önünden arkaya doğru dikilir. Düğme iliği tamamlandığında dikiş durdurun.
8. Düğme iliği tamamlandığında, baskı ayağını yükseltin. Düğme iliği kolunu tamamen yukarı itin.
9. Punterizi sağlamlaştırmak için üst ipliğin ucunu el dikiş iğnesine geçirin, ters tarafa doğru çekin ve fazla ipliği kesmeden önce ucunu bağlayın.
10. Dikiş sökme aletini kullanın ve her iki uçtan orta kısma (G) olacak şekilde düğme iliği açıklığını kesin.

Başka bir düğme iliği dikmek isterseniz düğme iliği tamamlandığında düğme iliği kolunu yukarı doğru itmeyin. Bunun yerine, kendinizden uzaklaştırın. Başka bir düğme iliği dikiş.

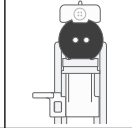
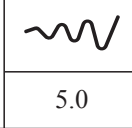
Not: Her zaman artık bir kumaş parçası üzerine denemek için düğme iliği açın.

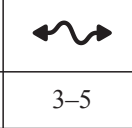
				
		5.0	0.4	3-5

Düğme iliği ayarı

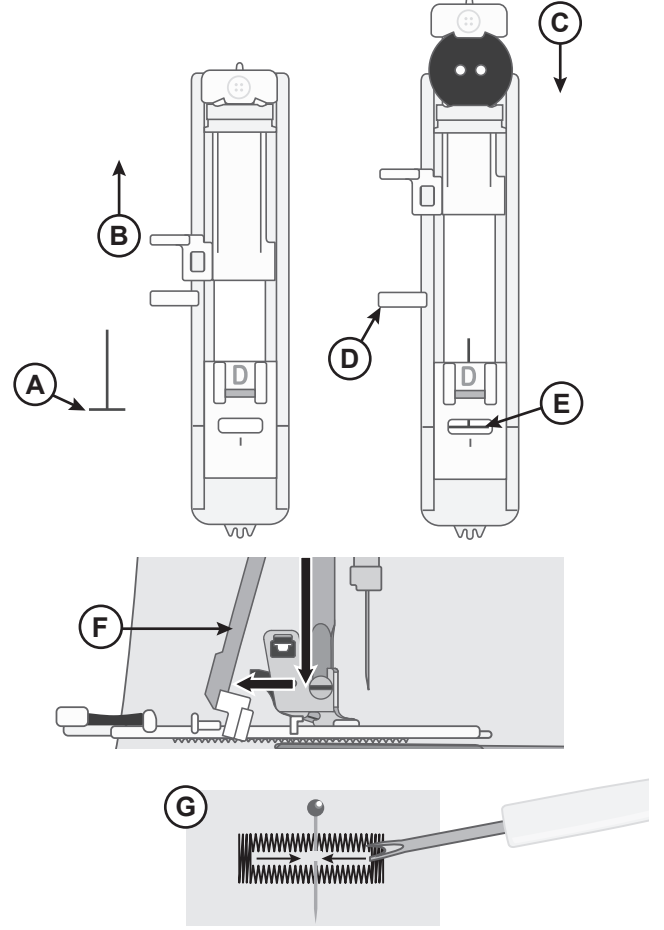





Fermuarların Dikilmesi

Fermuar Ayağı, fermuarın her iki tarafını dikmeyi kolaylaştıracak şekilde iğnenin hem sağına hem de soluna takılabilir.

Fermuarın sağ tarafını dikmek için ayağı, sol baskı ayağı konumuna takın (A).

Fermuarın sol tarafını dikmek için ayağı, sağ baskı ayağı konumuna takın (B).

				
		3.5	2.0-3.0	3-5

Fermuar dikme ayarı

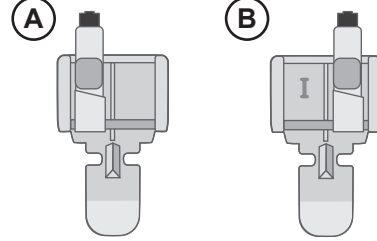

Ortalanmış Fermuar



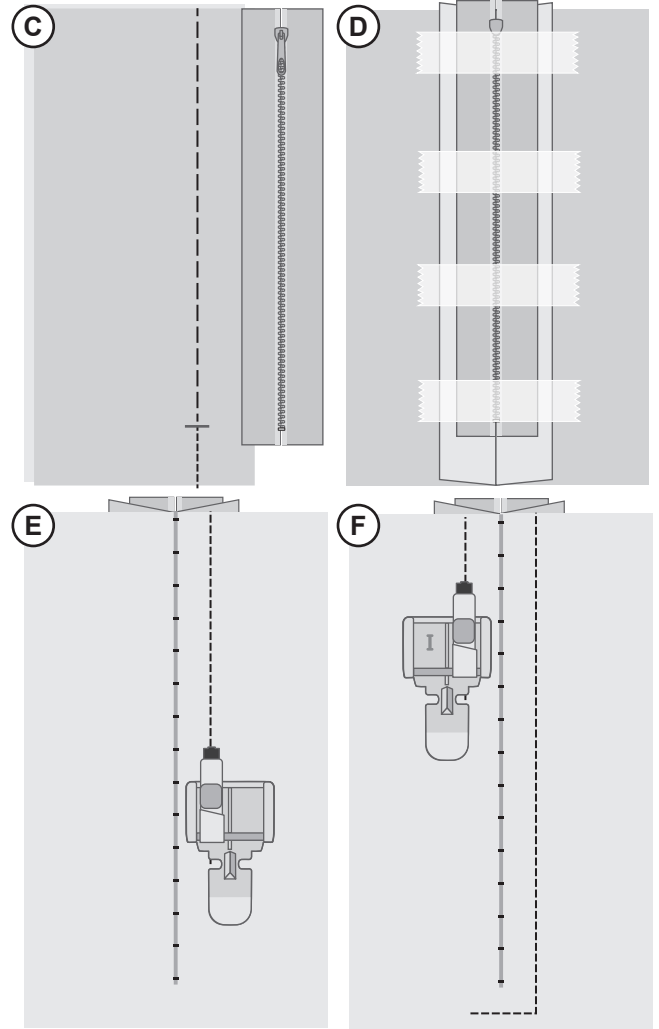

1. Kumaş parçalarını yerleştirerek, doğru tarafları bir araya getirip tutturun. Fermuar uzunluğunu kumaşınız üzerinde işaretleyin.
2. Fermuar dikişini, belirtilen dikiş payını kullanarak teyelle-yin (iplik tansiyonunu 2'ye ayarlayın ve 4 mm uzunluğunda düz dikiş ile dikiş). Fermuar işaretinin ucunu teyelle-yin (C).
3. Makineyi düz dikiş için ayarlayın (yukarıdaki tabloya bakın), birkaç sıra geriye doğru dikiş, ardından dikişin kalanını belirtilen dikiş payını kullanarak dikiş (C).
4. Dikiş paylarını açık şekilde ütöleyin. Fermuarın ön yüzünü, dikişin ters yüzüne, bandı da yerine yerleştirin (D).
5. Doğru yüzün yukarı baktığından emin olarak projenizi çevirin. Fermuar Ayağını iğnenin sol tarafına takın (A).
6. Fermuarınızın sağ tarafı boyunca, fermuarın sonuna kadar dikiş; başta ters dikmeyi unutmayın (E). İğneyi kumaşın içinde durdurun, baskı ayağına basın ve projenizi ters çevirerek fermuarın altı boyunca dikiş.
7. Fermuar Ayağını iğnenin sağ tarafına takın (B). Fermuarın ilk tarafında yaptığınız gibi diğer tarafını da dikiş (F).
8. Arka taraftaki bandı sökmek için projenizi çevirin.
9. Projenizi yeniden sağ tarafa çevirin ve teyel dikişlerini sökün.



El İşi Görünümlü Kapitone Dikişi

El İşi Görünümlü Kapitone dikişi ile el dikişi kapitone görünümü yaratın. İğneye saydam bir iplik veya kumaşın üst kısmının rengiyle karışan bir iplik geçirin. Projeniz için istediğiniz görünüme bağlı olarak, masuraya kumaşın üst kısmı ile uyumlu veya kontrast oluşturan renkte bir iplik geçirin (masura ipliği aslında kumaşın üstünde görünecektir).

- Gerçekten elde dikilmiş görünümü elde etmek için dikişin yüksek iplik tansiyonuyla yapılması önemlidir. Tansiyonu dikiş şemasındaki önerilere göre ayarladığınızdan emin olun.
- Projenizin dikişlerinden biri boyunca veya bir applike etrafında dikiş yapın. Masura ipliği kumaşın üstüne doğru çekildiğinde elde işlenmiş görünümü oluşur.
- Resimde gösterildiği gibi oluklu kapitone veya üzerinden geçmeli kapitone sıralarını eşit yapmak için kapitone kılavuzunu kullanın. Kenar/Kapitone Kılavuzunu baskı ayağı tutucunun arkasındaki oyuğa yerleştirin ve konumu projenize uyacak şekilde ayarlayın.

				
		3.5	2.0-3.0	6-9

El işi görünümlü kapitone dikişi ayarı

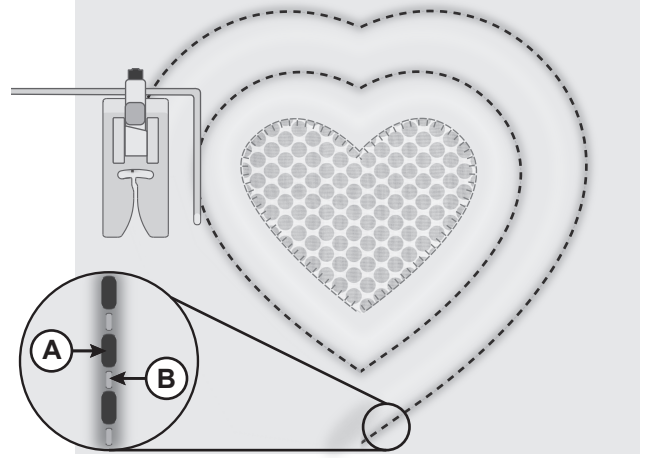





A. Masura ipliği
B. İğne ipliği

Düğme Dikme

Özel düğme dikme dikişiyle hızlı bir şekilde ve kolayca düğmeleri sabitleyin.

- Düğme Dikme Dikişini seçin.
- Besleme dişlerini indirin.
- Düğme Dikme Ayağını makinenize takın.
- Düğmenin yerini işaret kalemiyle işaretleyin (A).
- Projenizi baskı ayağının altına yerleştirin, düğmeyi kumaşın üzerindeki işaretle hizalayarak ayağın altına yerleştirin. Baskı ayağını indirin (B).
- İğnenin deliklerden geçtiğinden emin olmak için el çarkını yavaşça kendinize doğru çevirin. Gerekirse dikiş genişliğini ayarlayın (C).
- Düşük hızda dikmeye başlayın. Birkaç dikişten sonra makine otomatik olarak durur.
- Uzun bir iplik ucu bırakın ve bunu düğmenin altından çekin. İplik ucunu sap kısmının etrafına sarın.
- İpliği kumaşın diğer tarafına çekmek için bir el dikiş iğnesi kullanarak ipliği sabitleyin.
- Besleme dişlerini yeniden takmak için Besleme Dişi Kolunu tekrar normal dikiş konumuna getirip ardından el çarkını kendinize doğru tam bir tur döndürün.

				
		3.5	—	2-4

Düğme dikme ayarı

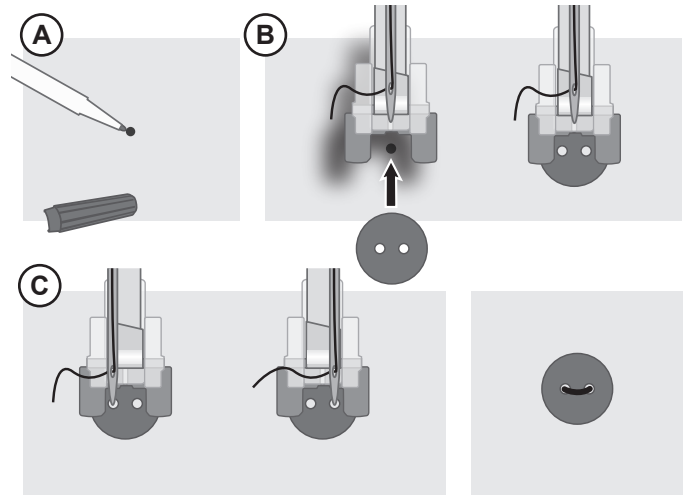

BAKIM

Makineyi Temizleme

Dikiş makinenizin düzgün çalışmasını sağlamak için sıklıkla temizleyin. Yağlama gerekmez. Birikmiş tozu veya havı temizlemek için makinenizin dış yüzeyini yumuşak bir bezle silin.

Masura Alanını Temizleme

! İğneyi kaldırıp makineyi kapatın.

Baskı ayağını çıkarın. Masura kapağını kaydırıp açın ve masurayı çıkarın.

L tornavidayı kullanarak iğne plakasındaki vidaları sökün. İğne plakasını kaldırıp çıkarın.

Besleme dişlerini ve masura alanını aksesuarlarda bulunan fırçayla temizleyin.

İğne plakasını besleme dişlerinin üzerine yerleştirerek yerine takın ve vidaları sıkın.

Baskı ayağını ve masurayı taktıktan sonra masura bölmesini yerleştirin.

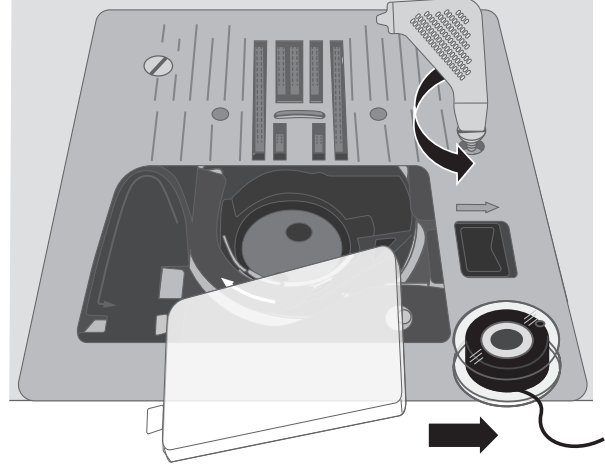

Masura Alanının Altını Temizleme

! İğneyi kaldırıp makineyi kapatın.

Birkaç projenizin dikişini tamamladıktan sonra veya masura bölmesi alanında kumaş havı birikintisi fark ettiğiniz herhangi bir zamanda masura bölmesinin altındaki alanı temizleyin.

Baskı ayağını çıkarın. Masura kapağını kaydırıp açın ve masurayı çıkarın.

L tornavidayı kullanarak iğne plakasındaki vidaları sökün. İğne plakasını kaldırıp çıkarın.

Kaldırarak masura bölmesini çıkarın. Kaldırırken hafifçe sağa ve sola iterek daha kolay çıkarabilirsiniz.

Alanı fırçayla veya kuru bir bezle temizleyin.

Not: Masura bölmesine üfleme. Toz ve kumaş havı makinenizin içine gider.

Masura bölmesinin (A) "çatallı" ucunu, masura bölmesi tutucunun (B) altına ve besleme dişlerinin altına hizalayın. Masura bölmesini kanca yuvasına (C) doğru şekilde oturana kadar hafifçe sağdan sola doğru hareket ettirin. Masura bölmesinin düzgünce oturduğundan emin olmak için el çarkını kendinize doğru döndürün. Kanca yuvası (C) sorunsuzca saat yönünün tersine dönmelidir.

İğne plakasını besleme dişlerinin üzerine yerleştirerek yerine takın ve vidaları sıkın.

Baskı ayağını ve masurayı taktıktan sonra masura bölmesini yerleştirin.

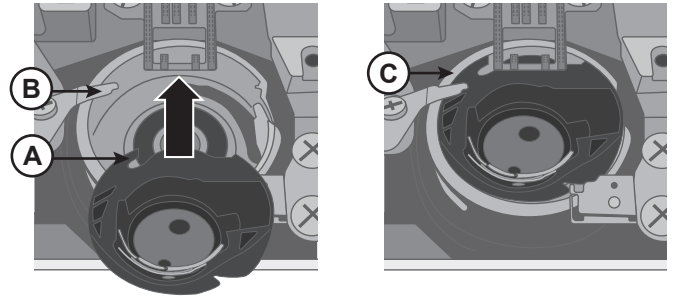
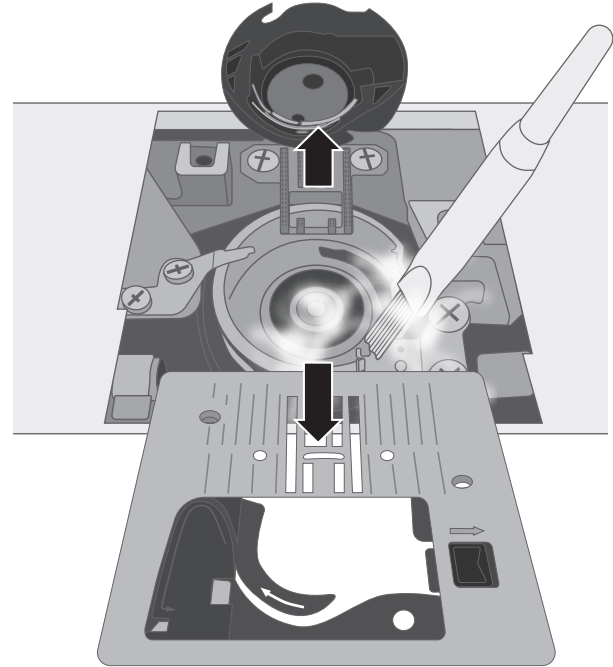

Sorun Giderme

Kumaşın Alt Kısımında İplik İlmekleri

- Olası neden:** Kumaşın alt kısmında iplik ilmeklerinin olması her zaman için üst ipliklerin doğru takılmadığının göstergesidir. Bu durum, üst ipliğin iplik tansiyon mekanizmasına doğru şekilde yerleştirilmediği ve kol aracılığıyla sarılmadığı durumlarda ortaya çıkar.
- Çözüm:** *İpliği sarmaya başlamadan önce baskı ayağı kaldırıcını kaldırarak ipliği makineye tekrar sarın. Böylece iplik, iplik tansiyon mekanizmasına ve kola doğru şekilde yerleşmiş olur. İpliği makineye doğru şekilde sarıp sarmadığınızı anlamak için şu testi uygulayın:*
- Baskı ayağı kaldırıcını kaldırın ve ipliği makinenin üst kısmına sarın.
 - İpliği iğne deliğinden geçirin ancak ipliği baskı ayağının altına henüz yerleştirmeyin. Üst iplikten alta doğru çektiğinizde iplik serbest olarak gelmelidir.
 - Baskı ayağı kaldırıcını indirin. Üst iplikten sola doğru çektiğinizde iplikte direnç hissediyor olmalısınız. Bu durum, ipliği makineye doğru şekilde sardığınız anlamına gelir.
 - İpliği baskı ayağının altına yerleştirin ve ardından masura ipliğini çekin. Her iki ipliğin ucunu, baskı ayağının altına, arkaya doğru geçirin. Baskı ayağını indirerek dikmeye başlayın.
- Baskı ayağı kaldırıcını indirdiğiniz halde iplik hala serbest şekilde geliyorsa (baskı ayağı kaldırılmış veya indirilmiş durumdayken baskı ayağında herhangi bir fark hissetmiyorsanız) bu durum, ipliği makineye doğru sarmadığınızı anlamına gelir. Üst ipliği çıkarın ve ipliği makineye tekrar sarın.*

Masura İpliği Kopuyor

- Olası neden:** Masura ipliği doğru şekilde sarılmamış olabilir.
- Çözüm:** *Masuranın masura tutucuya doğru şekilde yerleştirildiğinden emin olun.*
- Olası neden:** Masura dolu olabilir veya iplik eşit olmayan bir şekilde sarılmış olabilir.
- Çözüm:** *Masura ipliği masura sarma işlemi sırasında masura sarma tansiyonu kampanası doğru şekilde yerleştirilmemiş olabilir.*
- Olası neden:** Masura tutucusuna toz veya hav birikmiş olabilir.
- Çözüm:** *Masura tutucusunu temizleyin.*
- Olası neden:** Yanlış masuralar kullanılıyordur.
- Çözüm:** *Sadece makineyle birlikte verilen türdeki masuraları kullanın (SINGER® Sınıf 15 şeffaf masuralar). Farklı parçalar kullanmayın.*

Masura İpliği Kumaşın Üst Tarafında Görünüyor

- Olası neden:** Üst iplik çok sıkı olabilir.
- Çözüm:** *Üst iplik tansiyonunu azaltın.*
- Olası neden:** İplik yolu engellendiğinden üst ipliğe ilave tansiyon katıyor olabilir.
- Çözüm:** *Üst iplik yolunun engellenmiş olmadığından ve ipliğin yolda serbestçe hareket ettiğinden emin olun.*
- Olası neden:** Masura ipliği mekik tansiyonunda değil.
- Çözüm:** *Masuraya tekrar iplik sarın.*

Masura Sarmada Zorluklar

- Olası neden:** Masura ipliği masurada gevşek duruyor olabilir.
- Çözüm:** *Masurayı tekrar sarın. İpliğin masura sarma tansiyonu kampanasına sıkıca sarıldığından emin olun.*
- Olası neden:** Masura sarma mili devreye girmemiş olabilir ve masura sarmıyor olabilir.
- Çözüm:** *Sarmaya başlamadan önce masura sarma milinin tam olarak devreye girdiğinden emin olun.*

Olası neden: Sarma işleminin başlangıcında ipliğin ucu tutulmadığı için masura gevşek sarıyor olabilir.
Çözüm: *Sarmaya başlamadan önce masuradan çıkan ipliğin ucunu tutun, masuranın bir miktar dolmasına izin verin ve ardından masuraya yakın konumdaki iplik ucunu kesmek için sarmayı durdurun.*

Kumaş Buruşuyor

Olası neden: Üst iplik çok sıkı olabilir.
Çözüm: *Üst iplik tansiyonunu azaltın.*
Olası neden: Dikiş uzunluğu çok kısa olarak ayarlanmış.
Çözüm: *Dikiş uzunluğu ayarını artırın.*
Olası neden: Kumaş türü için yanlış iğne kullanılıyor olabilir.
Çözüm: *Kumaşınız için doğru tipte ve boyutta iğne kullanın.*

Kumaş Dikişlerin Altında Kıvrılıyor

Olası neden: Kumaş, dikişlerin yoğunluğu için doğru şekilde sabitlenmemiş olabilir (örneğin saten dikiş aplikeleri gibi).
Çözüm: *Kumaşta kırışıklıklar oluşmasını ve dikişlerin birbiri üzerine gelerek kat yapmasını engellemek için kumaşın altına bir tela koyun.*

Dikiş Dikerken Yüksek Ses Geliyor

Olası neden: İplik, germe kolunda olmayabilir.
Çözüm: *İpliğin germe kolunun deliğinden geçmesi için germe kolunu en yüksek pozisyonuna getirerek makineye tekrar iplik geçirin. Germe kolunu iplik sarma için en yüksek pozisyonuna getirmek üzere el çarkını kendinize doğru çevirin.*
Olası neden: İpliğin yolunda engel olabilir.
Çözüm: *İpliğin iplik makarasında veya makara tutucusunun arkasında engellenmiş durumda olmadığından emin olun.*

Makine Kumaşı Beslemiyor

Olası neden: Baskı ayağı kaldıracı dikişten sonra kumaşa indirilmemiş olabilir.
Çözüm: *Dikişe başlamadan önce baskı ayağı kaldıracını indirin. Dikerken kumaşı “itmeyin” veya “çekmeyin”.*
Olası neden: Besleme diş kolu “yukarı” konuma döndürülmüş olabilir ama besleme dişlerinin tamamen yeniden çalıştırılması için el çarkı henüz bir tam tur döndürülmemiş.
Çözüm: *Besleme dişlerinin yükseltilmesi ve el çarkının bir tam tur çevrilerek yeniden çalıştırılması gerekir.*
Olası neden: Dikiş uzunluğu sıfır olarak ayarlanmış olabilir.
Çözüm: *Dikiş uzunluğu ayarını artırın.*

Makine Çalışmıyor

Olası neden: Dikmeye çalıştığınızda masura sarma mili dolu olabilir.
Çözüm: *Masura sarma milini sola iterek boşaltın.*
Olası neden: Güç kablosu veya pedal fişe doğru şekilde takılmamış olabilir.
Çözüm: *Güç kablosunun/pedalın makineye ve fişe doğru şekilde takıldığından emin olun.*
Olası neden: Yanlış masuralar kullanılıyordu.
Çözüm: *Sadece makineyle birlikte verilen türdeki masuraları kullanın (SINGER® Sınıf 15 şeffaf masuralar). Farklı parçalar kullanmayın.*

İğneler Kırılıyor

Olası neden: İğne eğilmiş, kütleşmiş veya hasar görmüş olabilir.

Çözüm: *İğneyi çıkarın, yeni iğne takın.*

Olası neden: Kumaş için yanlış boyutta iğne kullanılıyor olabilir.

Çözüm: *Kumaş türü için uygun iğneyi takın.*

Olası neden: İplik makineye doğru şekilde takılmamış olabilir.

Çözüm: *İpliği makineye baştan takın.*

Olası neden: Kumaş “itiliyor” veya “çekiliyor” olabilir.

Çözüm: *Dikmek için kumaşı elle itmeyin/çekmeyin. Makinenin besleme dişlerinin siz yönlendirirken kumaşı baskı ayağına çekmesine izin verin.*

İplik Geçirici Çalışmıyor

Olası neden: İğne doğru pozisyonda olmayabilir.

Çözüm: *El çarkını kendinize doğru çevirerek iğneyi en yüksek pozisyonuna yükseltin.*

Olası neden: İğne doğru şekilde takılmamış olabilir.

Çözüm: *İğneyi iğne bağının sonuna kadar girecek şekilde konumlandırın.*

Olası neden: İğne eğilmiş olabilir.

Çözüm: *Eğilen iğneyi çıkarın ve yeni bir iğne takın.*

Olası neden: Çağanoz pimi hasar görmüş olabilir.

Çözüm: *İplik Geçiricinin değiştirilmesi gerekir. Yetkili servis merkezine başvurun.*

Dikişler atlanıyor

Olası neden: İğne yanlış şekilde takılmış olabilir.

Çözüm: *İğnenin küt ucunun makinenin arkasına doğru olduğundan ve iğnenin yukarıya kadar tam olarak yerleştiğinden emin olun. Ardından iğne bağı vidasını sıkın.*

Olası neden: Dikilen kumaş için yanlış iğne kullanılıyor olabilir.

Çözüm: *Kumaşınız için doğru tipte ve boyutta iğne kullanın.*

Olası neden: İğne eğilmiş, kütleşmiş veya hasar görmüş olabilir.

Çözüm: *İğneyi çıkarın ve yeni iğne takın.*

Dikişlerde Bozukluk

Olası neden: Kumaş “itiliyor” veya “çekiliyor” olabilir.

Çözüm: *Dikmek için kumaşı elle itmeyin/çekmeyin. Makinenin besleme dişlerinin siz yönlendirirken kumaşı baskı ayağına çekmesine izin verin.*

Olası neden: Dikiş uzunluğu ayarı yanlış olabilir.

Çözüm: *Dikiş uzunluğu ayarını yapın.*

Olası neden: Dikiş tekniği için bir tela kullanılması gerekiyor olabilir.

Çözüm: *Telayı kumaşın altına yerleştirin.*

Dikişe Başlarken İplikler Öbek Oluyor

Olası neden: Dikişe başlamadan önce üst iplik ve masura iplikleri, baskı ayağının altına doğru şekilde yerleştirilmemiş olabilir.

Çözüm: *Dikişe başlamadan önce üst ipliğin ve masura ipliğinin baskı ayağının altına doğru şekilde yerleştirildiğinden emin olun.*

- Olası neden:** Dikiş, baskı ayağının altında kumaş olmadan başlamış olabilir.
- Çözüm:** *Kumaşı baskı ayağının altına yerleştirin ve iğnenin kumaşa eriştiğinden emin olun. İlk birkaç dikişte ipliğin her iki ucunu da hafifçe tutun.*
- Olası neden:** Dikiş tekniği için bir tela kullanılması gerekiyor olabilir.
- Çözüm:** *Telayı kumaşın altına yerleştirin.*

Üst İplik Kopuyor

- Olası neden:** İpliğin yolunda engel var
- Çözüm:** *İpliğin iplik makarasında sıkışıp sıkışmadığını (makaranın üzerinde topaklanmalar olup olmadığını), makara piminin ya da kapağının altında kalıp kalmadığını kontrol edin (iplik makara kapağının arkasında kaldıysa makine yoluna kolayca giremez).*
- Olası neden:** İplik makineye doğru şekilde takılmamış olabilir.
- Çözüm:** *Üst ipliği tamamen çıkarın, baskı ayağı kaldıracını kaldırın ve ipliğin açma kolunda olduğuna emin olarak makineye tekrar iplik takın (volanı kendinize doğru çevirerek germe kolunu en yüksek pozisyonuna yükseltin).*
- Olası neden:** Üst tansiyon çok sıkı olabilir.
- Çözüm:** *Üst iplik tansiyonunu azaltın.*

Teknik Özellikler

Dikiş Hızı Maksimum devir (varsayılan dikiş uzunluğu ile düz dikiş kullanıldığında)	Nominal Voltaj 240 V/50 Hz, 230 V/50 Hz, 220 V/50-60 Hz, 127 V/60 Hz, 120 V/60 Hz, 125 V/60 Hz, 100V/50-60 Hz	Baskı Ayağı Kaldırma Yüksekliği 6mm
Koruma Sınıfı II (Avrupa)	Dikiş Genişliği 0-7,0 mm	Dikiş Uzunluğu 0-4,5 mm
Lamba Tipi LED lambası	Makine Boyutları Uzunluk: ≈443mm Genişlik: ≈188mm Yükseklik: ≈295mm	Ağırlık 5,8kg

Önceden bildirmeksizin makine ekipmanını ve aksesuar çeşitlerini deęiřtirme, performans ve tasarımda deęiřiklik yapma hakkını saklı tutuyoruz. Bununla birlikte, bu gibi deęiřiklikler her zaman kullanıcının ve ürününün yararına olacaktır.

FIKRI MÜLKİYET

SINGER ve Cameo “S” Design, Singer Company Limited S.à.r.l. veya İřtiraklerinin özel ticari markalarıdır.



Ürün atılırken ürünün elektrikli/elektronik ürünlere ilişkin ilgili Ulusal yasalara uygun olarak güvenli bir şekilde geri dönüřtürülmesi gerektięini lütfen unutmayın. Elektrikli aletleri, ayrıştırmamış belediye atıkları olarak atmayın, ayrı atık toplama tesislerini kullanın. Mevcut atık toplama sistemleri ile ilgili bilgi almak için yerel yönetiminizle iletişime geçin. Bayi, eski cihazları yenileriyle deęiřtirirken eski cihazı ücretsiz olarak atmakla yasal olarak yükümlü olabilir.

Elektrikli cihazlar, şehir çöplüklerine atılırsa tehlikeli maddeler, suya sızıp yemek zincirine karışarak saęlığınıza zarar verebilir.

IMPORTER TO THE UK:

VSM UK

Ravensbank House, Ravensbank Drive
North Moons Moat, Redditch. B98 9NA, United Kingdom

MANUFACTURER

VSM Group AB

Soldatorpsgatan 3, SE-55474 Jönköping, SWEDEN

Singer Servis İstasyonları

No	İl / İlçe		Unvanı	Adres	Telefon
1	ADANA	Seyhan	ATILGANLAR KONF.D.T.M.PAZ. SAN.TİC.LTD.ŞTİ.	Kocavezir Mah.32003 sok. no:53/A	0322 359 58 38 - 0322 359 57 83
2	ADANA	Ceyhan	BİLİR MAKİNA-ÜMİT YAŞAR BİLİR	Büyük Kırım Mah. Arif Yaltır Cad. No:66/A Ceyhan	506 7268686
3	ADANA	Seyhan	MUHAMMED EMİN ŞANLI	ULUCAMİ MAH. ABİDİNPAŞA CAD. ATANUR İŞHANI NO:61/C	0322 3527768
4	ADANA	Seyhan	ÖZTAŞLAR KONF.MAK.TEKS. SAN.TİC.LTD.ŞTİ	"KOCA VEZİR MAH.OBALAR CAD.NO:46/B 1060 ADANA/SEYHAN"	0322-3595783 - 0322-3595392
5	ADİYAMAN	Merkez	MEHMET YILMAZ-EMRE MAKİNA	H.ÖMER MAH. YAHYA KEMAL CAD. NO:11/C	0 416 2164411
6	AFYONKARAHİSAR	Merkez	VELİ KARATEPE		272-2133614
7	AĞRI	Merkez	ÇİLİNGİR MURAT - MURAT YÜZ	YAVUZ MAH.NEVZAT GUNGOR CAD.NO:27/A	472-2164288
8	AKSARAY	Merkez	IHSAN EROGLU	. MINARECIK MAH.550 SOK.NO:39	03822134993
9	AMASYA	Merzifon	HÜSEYİN SAYIN	Bağlarbaşı Mah. Cemal Hazneci Sok. No:6 Merzifon	358-5134757
10	AMASYA	Merkez	SEBAHATTİN ÖNDER	GÖKMEDRESE MAH. TORUMTAY SOK. ERDOĞAN APT. No:113/B Merkez	03582122388
11	ANKARA	Çankaya	ASTAŞ END.TEKS.MAK.İTH.İHR. SAN.TİC.LTD.ŞTİ.	Necatibey Cad. Lale Sok. No:9/21 Sıhhiye	312-2295584- 2316019
12	ANKARA	Altındağ	ERCÜMENT RECEP ÖZENÇ-ÖZDEMİR MAKİNA	ANAFARTALAR CAD.NO:48/A ULUS	312-3243006- 3245519
13	ANKARA	Altındağ	GÜLBAY MAKİNA-YÜKSEL GÜLBAY	hükümet cad. oğultürk işhanı 5/20 Ulus /Ankara	312-3113414
14	ANKARA	Çankaya	HAYRİ ÖZTÜRK	İlkadım Mah. Dikmen Cad. No:139/B	312-4785096
15	ANKARA	Yenimahalle	MEHMET FATİH ASLANTAŞ	İLKYERLEŞİM MAH.1995 SK METRO HALK PAZARI 3V 4.PERON NO:113/131 BATIKENT	312-3851937
16	ANKARA	Keçiören	ŞEKER TİCARET- MUSTAFA ŞEKER	KIZLAR PINARI CAD. NO:185/A	312-3802356
17	ANKARA	Sincan	VAROL TİCARET-ERDAL VAROL	Atatürk Mah. Melek Sok. Kocamanlar is Hani No:18/26 Sincan	312-2691239
18	ANTALYA	Muratpaşa	AKYÜZ MAKİNA TİC.LTD.ŞTİ.	Tahıl pazarı Mah. 457. Sok. Kilit 2 İş hanı No:8/C	242-3453877
19	ANTALYA	Muratpaşa	ONUR KUŞLAR	DOĞU GARAJI CEBESoy CAD. NO:9/D	0 242 247 76 85
20	ANTALYA	Alanya	SERDENGEÇTİ ELEK.-İBRAHİM SERDENGEÇTİ	KADIPAŞA MAH.BOSTANCI PINAR CAD.JÜLİDE AKÇA OKULU KARŞISI AKAY APT.ALTİ	532 3875779
21	ANTALYA	Serik	ŞEVKET EM	Merkez Mah. Tuncer Paşa Cad. No:4/4Serik	242-7220577
22	ANTALYA	Manavgat	TURAN TEKNİK MAKİNE - HÜSEYİN TURAN KAYA	Y.PAZARCI MAH. 4005 SOK. NO:3/C	553 6037567
23	AYDIN	Söke	ADNAN ÇAM	KONAK MAH. BELEDİYE MEYDANI NO:9/11 MANAVLAR İÇİ (KOCA CAMİ YANI)	256-5187755
24	AYDIN	Merkez	LİDER SOĞUTMA-HASAN ESMER	CUMA MAH. 216. SOK. NO:2VA AYDIN/EFELER	537 9513534
25	AYDIN	Nazilli	MEHMET BATTAL	Turan Mah. Atatürk Bul. No:58/C Nazilli	256-3150103
26	BALIKESİR	Merkez	BALKIN MAKİNA-METİN BALKIN	Dumlupınar Mah. Keten Avdan Sok.. No:24/C	266-2434931
27	BALIKESİR	Dursunbey	GÜNEŞ TİCARET-ARİF GÜNEŞ	Ferah Adnan Menderes Bulvarı No:1 Dursunbey	266-6621368
28	BALIKESİR	Bigadiç	İBRAHİM POLATKAN	CAMİ MAH.BELEDİYE CAD.NO:18	546 6144692
29	BATMAN	Merkez	MEHMET NECAT ALTUN	ÇARŞI MAH.2.CAD.NO:125	0 488 212 69 25
30	BİLECİK	Osmaneli	ÇİÇEK TİC. (HASAN - ALİ TUNCA Y ÇİÇEK)	M.KEMAL PAŞA CAD.NO:12/A	0 228 461 41 39
31	BİLECİK	Merkez	OSMAN ADA	İsmet paşa mah. Muavenatı İçtimai sok. No:3/D	228-2125889
32	BİNGÖL	Merkez	FURKAN MAKİNA-SELMAN CANSIZOĞLU	Yenişehir Mah. Faik Ertuğrul Cad. Uzunyayla Office No:20	426-2150112
33	BOLU	Merkez	HÜSEYİN OKTAY DEMİR-DEMİR MAKİNA	TABAKLAR MAH.İZZET BAYSAL CAD.BOLUBEYİ ÇARŞISI NO:46/24	0 374 217 56 95
34	BURDUR	Merkez	KADİR EKİCİ	PAZAR MAH.ESKİ DEMİRCİLER CAD.NO:43/1 MERKEZ	506 3071523
35	BURDUR	Merkez	KAZIM TOZAN	BURÇ MAH. NAMIK KEMAL CAD. NO:14 İÇ KAPI NO:1	0248-2336097

No	İl / İlçe	Unvanı	Adres	Telefon	
36	BURSA	İnegöl	AKIN IŞIK	Sinanbey Mah.Sinan Bey Cad.No:19/B İnegöl	532 7126630
37	BURSA	Mustafake-malpaşa	DÖNMEZ TİCARET (AHMET DÖNMEZ)	Şeyh Müftü Mah.Cami Sok. Dönmez Pasajı Mustafakemalpaşa	224-6132208
38	BURSA	Osmangazi	GALERİ TÜMEN-ÖMER TIRPAN	Fevzi Çakmak Caddesi. 4.Nane Sokak. Kısmet İşhanı No:3 şeref ticaret yanı	0224 2204805-0224 2243131
39	BURSA	Osmangazi	İLHAN ORAL TEKS.KONF.MAK. TİC.LTD.ŞTİ.	Şehreküstü Mah. Ahmet Tanpınar Cad. NO:13/6	224-2217249
40	ÇANAKKALE	Merkez	DERELİ MAKİNA-TÜRKER DERELİ	İSMET PAŞA MAH. MİRALAY ŞEFİK BEY CAD. ŞEVKET BEY SOK. NO:19 / Dük:1	286-2134336
41	ÇANAKKALE	Ayvacık	ENGİN ÖZERDEN-ÖZERDEN MOBİLYA	Ümmühan Mah. Dibek Cad. No:9	541 4334307
42	ÇANAKKALE	Merkez	HANİFE YAPIN	Kemalpaşa Mah. Tekke Sok. Bo:17/B	02862120780
43	ÇANKIRI	Merkez	RIZA ÖKTEM	Mimar Sinan Mah. Necati Asım Uslu Cad. No 33/B	542 6267930
44	ÇORUM	Merkez	FATİH AKBAY	GULALIBEY MAH.VELİPASA 1.SOK 9/A	03642243195
45	ÇORUM	İskilip	TATAR TİC.- TAHİR NECATİ/ KEVSER TATAR	çorum cad no:28	3645116464
46	DENİZLİ	Merkez	DAMLA DAY.TÜK.MAL.PAZ.SAN. VE TİC.LTD.ŞTİ	kayalık caddesi ulu çarşı işhanı no:21 (ulu cami yanı)	258-2613803
47	DİYARBAKIR	Bağlar	FAHRİ ARAZ	Emek Cad. Cezaevi Alt Köşe No:102	412-2369562
48	DİYARBAKIR	Bağlar	ŞENSES TİCARET-ZEKİ ŞENSES	SELAHADDİN EYYUBİ MAH. URFA BULVARI NO:25/A NİNOVA AVM.YANI	412-5306914986
49	DÜZCE	Merkez	ZELİHA ÖZKURT	Kültür Mah. Süleyman Kuyumcu Cad. No:33 / B DÜZCE / MERKEZ	0380-5149734
50	EDİRNE	Uzunköprü	CAN MAKİNA (CAN KAYNARCA)	Muradiye Mah. Yusuf Sok. Akyuva Psj. No:3 Uzunköprü	284-5137071
51	EDİRNE	Merkez	CAN MAKİNA (ZEKİ KAYNARCA)	Mithatpaşa Mah.Arifpaşa Cad. No:7/A	284-2251328
52	ELAZIĞ	Merkez	EVGE TİCARET-MEHMET GÜLER	İzzet Paşa Mah. Şehit Yüzbaşı Tahir Cad. No:12	424-2181204
53	ERZİNCAN	Merkez	LEVENT TİC(LEVENT KAYA)	Ordu Cad.Uzun Çarşı Zemin Kat. No:20	537 5460101
54	ERZİNCAN	Merkez	MUSTAFA SÜME-AKNAKIŞ MAKİNA	Hükümet Cad. Gemi İş Merkezi No:40-41	446-2142957
55	ERZURUM	Yakutiye	TEYFİK BURAK BIÇAKÇIOĞLU	RABİYAANA MAH. DERE SOK. NO:26	544 2423375
56	ESKİŞEHİR	Odunpazarı	KARTALER TİCARET-AZİME KARTALER	Hamamyolu Cad. Kireççiler Sok. No:8/A	222-2314835
57	GAZİANTEP	Şehitkamil	KALKAN MAKİNA İBRAHİM KALKAN	Yeşilova Mah. Girne Cad. No:43/A	532 5270626
58	GAZİANTEP	Şahinbey	METİNEL TİCARET METİN DEMİREL	Hürriyet Cad. No:31/N	342-2310865
59	HAKKARİ	Merkez	EDİP TEKCE	KAYACAN CAD. TEKCE APT.NO.2	04382115859
60	HATAY	Merkez	ANADOLU DİK.MAK.PAZ.SAN. TİC.LTD.ŞTİ.	ULUCAMİ MAH. BEKİR SITKI KUNT CAD. NO:40/C ANTAKYA	0326 2161591
61	HATAY	İskenderun	HOCAM HALI MOBİLYA-JALE SARI	Çay Mah. Şehit Polis Murat Kaya Cad. No9/D	326-6145059
62	HATAY	İskenderun	ŞERAFETTİN YETKİN	ÇAY MAH. RAİF PAŞA CAD. NO:94	03266143296
63	İSTANBUL	Şişli	GÜVEN TİCARET OSMAN ORUÇ	CUMHURİYET MAH.HALASKARGAZI CAD.ASMAKAT NO:65 KAT:1 PANGALTI	02122593720
64	İSTANBUL	Bakırköy	HAKAN BATUR	İstanbul Cad Güven İş Hanı No-41 Dükkan-34 Bakırköy / İstanbul	212-5713996-5435272
65	İSTANBUL	Pendik	HAK-IŞIK DAY.TÜK.MAL.SAN.TİC. LTD.ŞTİ.	YENİ MAH. ŞEHİT FETHİ CAD. NO:15 B	216-4910272
66	İSTANBUL	Üsküdar	HASAN MUSTAFA TOPRAK	Dr. Fahri Atabey cad. No:124c / Üsküdar-Zeynep kamil İstanbul	216 5533266
67	İSTANBUL	Bahçelievler	HİSAR EV ALETLERİ TİC.SAN. LTD.ŞTİ.	Çamlık Cad. Bankacılar Sok. No:15 Dükkan 3 Bahçelievler	212-6427366-57538455547186
68	İSTANBUL	Küçükçekmece	İRFANOĞULLARI MAK.SAN.VE TİC.LTD.ŞTİ.	Kartaltepe Mah. Gönül Sok.No:9 Dükkan:1 Se-faköy	212-5921348

No	İl / İlçe		Unvanı	Adres	Telefon
69	İSTANBUL	Gaziosmanpaşa	MİTOS MAKİNA-NECATİ KIYAU-MAN	HÜRRİYET MAH. BEŞYÜZEVLER CAD. NO:24/A	0 212 537 50 35
70	İSTANBUL	Maltepe	MURAT MAKİNA-ÖZKAN ORUÇ	FEYZULLAH MAH.BAĞDAT CAD.TECER SOK.NO:4/A	0216-3717952
71	İSTANBUL	Bahçelievler	ÖYKÜ TİCARET-DENİZ LÜLE	Fetih Cad. 4.Sok. No:10 Şirinevler	212-5524492
72	İSTANBUL	Kadıköy	ÖZ MAKİNA-BİNNAZ YALÇINKAYA	KAPTANARİF SOK NO61 1A	216-3635065
73	İSTANBUL	Ümraniye	ÖZDEMİR MAKİNA-TUNCAY ÖZDEMİR	"Necip Fazıl Mah. Alemdağ Cad. Sultan Veled Sok. No:3/B Dudullu Ümraniye"	0216 4990077
74	İSTANBUL	Ümraniye	SANDOM MAKİNA-DURSUN UZUN	İSTİKLAL MAH.ZAFER SOK.NO:19/A ÜMRANIYE	0 216 316 09 04
75	İSTANBUL	Gaziosmanpaşa	SEDAT SANCAKLI	HÜRRİYET MAHALLESİ 265. SOK NO 10/B	02125376472
76	İSTANBUL	Bağcılar	SEYDİ ŞENTÜRK-ÇINAR MAKİNA	MERKEZ MAH.704.SOK NO:4/B	0 212 461 80 90
77	İSTANBUL	Fatih	T.E.A.M.TEKS.ÜR.KONF.MAK. TİC.LTD.ŞTİ.	İMÇ 5.Blok No:5564 Unkapanı	212-5284147
78	İSTANBUL	Sultangazi	VEDAT SANCAKLI	SULTANCIFTLIGI MAH.ESKI EDİRNE ASFALTI CAD. NO:543/D	0 2124767615
79	İSTANBUL	Kağıthane	YAYLI MAKİNA-İMDAT YAYLI	Sanayi Mah.Sultan Selim Cad.Gökyüzüsok. No:8 4. Levent	212-2681836-3247153
80	İZMİR	Bornova	MEHMET KASAP	MANAVKUYU MAH. MUSTAFA KEMAL CAD. NO:147/1B	232 3882191
81	İZMİR	Ödemiş	MEHMET YAPA	Akincılar Mah. Hürriyet Cad. Güngelen Psj. No:14-Z Ödemiş	232-5442131
82	İZMİR	Menemen	MUAMMER CELİK	TÜLBENTLİ MAH. ÇINARLI GEÇİDİ SOK. NO:15/B	541 8316051
83	İZMİR	Konak	SAMKA DİKİŞ MAKİNALARI SAN. VE TİC.LTD.ŞTİ.	HURŞİDİYE MAH. ANAFARTALAR CAD. 509 B	0 232 256 46 47
84	İZMİR	Bergama	ŞAHİN ZEYTİN	BARBAROS MAH. KASAPOĞLU CAD. NO:48	0539-4874110
85	İZMİR	Gaziemir	YANCI MAKİNA-AYŞE YANCI	"Atırbey Mah. 6 Sk.No.22/5B İzmir / Gaziemir"	232-2521343
86	İZMİR	Karşıyaka	YILMAZ MAKİNA-YILMAZ KASAP	Anadolu Cad. No:549/A Karşıyaka	232-3309740
87	KAHRAMAN-MARAŞ	Elbistan	BİLAL BOYRAZ	G.MUSTAFA KEMAL CAD. NO 19 BOYRAZ SOĞUT-MA	0344-4151619
88	KAHRAMAN-MARAŞ	Merkez	ÇALKAYA D.T.M GIDA SAN. VE TİC.A.Ş.	İSMETPAŞA MAH. HÜKÜMET BULVARI NO:3 DULKADİROĞLU	344-2217099-2140649
89	KARABÜK	Merkez	ÖZCAN ELEKTRONİK-NİHAT ÖZCAN	HÜRRİYET MAH.İNÖNÜ CAD.ALTINKEPÇE ÇARŞISI NO:9/6	0 370 413 03 75
90	KASTAMONU	Tosya	ABAYIN DAY.TÜK.MAL.İNŞ. MALZ.PAZ.SAN.TİC.LTD.ŞTİ.	KARGI MAH.MUTAFLAR ÇARŞISI NO:15	0 366 313 09 66
91	KAYSERİ	Melikgazi	FENİŞ DAY.TÜK.MAL.SAN.TİC. LTD.ŞTİ.	bankalar cad.no:12	352-2314571-2311953
92	KAYSERİ	Melikgazi	ÖNDER MAK.ANAH.MEHMET DEVECİ	KIÇIKAPI MAH.BANKALAR CAD.NO:20	0 352 222 15 99
93	KIRKLARELİ	Merkez	ŞENOL MAKİNA TİCARET-ERKAN ŞENOL	Karacaibrahim Mah. 662. Sok.Alp Apt.No:5 Dükkan 3-6	544 2926320
94	KIRŞEHİR	Merkez	MURAT SACAK	Yeni 2. Çarşı Devamı HanGül İş Hanı No. 36	542 8920541
95	KOCAELİ	Gölcük	DEMİR TEKNİK- NURETTİN DEMİR	Dumlupınar Mah. 19 Mayıs Cad. No:91/A	262-4144506 / 3234111
96	KOCAELİ	Derince	DEMİRKAN TİCARET-HATİCE DEMİRKAN	Çenedağ Mah. Denizciler Cad. No:72/E Derince	262-2231899
97	KOCAELİ	Gebze	HİLAL MAKİNA - MUSTAFA ŞENGÜL	Hacı Halil Mah.Şehit Numan Dede Cad.1203 Sok No:5/C 41400 Gebze / KOCAELİ	262-6433891
98	KOCAELİ	İzmit	KIRÇILAR DAY.TÜK.MAL.TİC. SAN.LTD.ŞTİ.	AKÇACAMI CADDESİ NO:60	0 262 321 54 87
99	KONYA	Karatay	MAKİNA DÜNYASI-İSMAİL AVDUL	Şemsi Tebriz Mahallesi MazharBabalık Sokak No:6/D	0332 3511004
100	KONYA	Karatay	MEHMET YANIYOR	Kasapsinan Mah.İstanbul Cad. No:137/D	332-3506048-3534378

No	İl / İlçe		Unvanı	Adres	Telefon
101	KONYA	Seydişehir	ÖMER ÇOLAK	HACİSEYİTALİ MAH.153062 SOK.NO:8	539 7116042
102	KONYA	Karatay	PİŞKİNLER MOT.VE EV CİH. TİC.A.Ş.	Şerafettin Cad. No:6/A	332-3526363-3535455
103	KÜTAHYA	Tavşanlı	İSMAİL AKARÇAY	Durak Mah. Ekizler Sok. No:8 Tavşanlı	274-6142687
104	KÜTAHYA	Merkez	M.BAHA KAHVECİOĞLU	Eski Hükümet Cad. No:23/D Merkez	274-2163172
105	MALATYA	Merkez	ERBEM MEKANİK-EROL ERDEM	mücellî cad. kozkökü sok. no 12/B	422-3263298
106	MALATYA	Merkez	NECATİ DİNÇ DAY.TÜK.MAL. SAN.TİC.LTD.ŞTİ.	Fizuli Cad. Hamikoğlu Sk. No:6/C	422-3211357
107	MANİSA	Demirci	MEHMET ŞENGEL-MANOLYA DİKİMEVİ	Hacı Hasan Mah. Hükümet Cad. No 16 Demirci / manisa	236-4624622
108	MANİSA	Akhisar	SEMIH ÖZGEN	MERKEZ ÇARŞI 124 SOK.NO:18 AKHİSAR	236-4147258
109	MANİSA	Merkez	TUĞBA KAHRAMAN	Utku Mah. 2102 Sok. Mesci Apt. No:16/C Şehzadeler	0236 2344333
110	MARDİN	Midyat	İSMEN ARI-İDEAL MAKİNA	Yunus Emre Mah. İskenderun Cad. No:51 Estel	543 3790560
111	MARDİN	Kızıltepe	SEVİLEN MAK.TEKS.GID.İNŞ. SAN.TİC.LTD.ŞTİ.	HÜKÜMET CAD. GENÇ AYKUT İŞ HANI BODRUM KAT 8/1B-6	543 6248188
112	MERSİN	Tarsus	ABDULREZZAK DUNDAR	Mersin Cad. Halit Aslan Psj. No4 TARSUS	324-6246534
113	MERSİN	Akdeniz	EREN MAKİNA-YILMAZ GÜR	ÇANKAYA MAH.4723.SOK. NO:12/A	03242389191
114	MERSİN	Tarsus	İSMAİL KAYA	YENİ ÖMERLİ MAH.HİLMİ SEÇKİN CAD.NO:17/B	0 324 6241050
115	MERSİN	Akdeniz	MİL TİCARET-AZİZ MİL	KUVAİ MİLLİYE CAD.ÇANKAYA MAH.	324-2375089
116	MUĞLA	Bodrum	CEMALEDDİN ŞAHİN	BAHÇELİEVLER MAH. KARCI CAD. NO:6/C TUR-GUTREİS	542 3368785
117	MUĞLA	Milas	ÇORBACIOĞLU DAY.EV ALET. MOT.AR.İNŞ.TUR.SAN.TİC.LTD	Şevketiye Mah. 23 Nisan Bulvarı No:90 Milas	252-5122942
118	MUĞLA	Ortaca	MEHMET COLLU	Terzialiler Mah.Atatürk Bulvarı 169.Sok.No:3	537 3189979
119	MUĞLA	Yatağan	MEHMET GENCİN	KONAK MAH. NEVZAT ÖZSOY CAD. NO:32/1	2525722337
120	MUĞLA	Fethiye	ZEHRA TAŞCI-GARANTİ MAKİNA	TAŞYAKA MAH. 136. SOK. NO:15	0252 6143452
121	MUŞ	Merkez	KENAN TÜRK	Bahçelievler Bahar 2 Kooperatifi Altı	0532 3465396
122	NİĞDE	Merkez	ABDULLAH HALUK ÖZTÜRK	KALE MAH. KUNT SOK. NO:13/A	532 5279523
123	ORDU	Merkez	AHMET ŞAHİN	Düz.Mah.Alanarası sokak no:1 Altınordu	452-2141369
124	ORDU	Fatsa	KARAMUSTAFA TİCARET-ZEKİYE HAMZAÇEBİ	SAKARYA MAH. HACI HULUSİ BABA CAD. NO: 45	538 5172767
125	OSMANİYE	Merkez	KUBRA ZEYNEP BOZDUGAN	ISTIKLAL MAH.5009 SOK.NO:5	0 328 8129120
126	RİZE	Merkez	HASAN TATOĞLU - TATOĞLU MAKİNE	Çarşı Mah. Yeni Orta Camii yanı Hal Sok. No: 8	464-2172103
127	SAKARYA	Akyazı	AVN IC VE DIS TIC.LTD.STI	INONU MAH.7001 SOK.NO:16/1	0264 418 36 83
128	SAKARYA	Adapazarı	ERDOĞAN ŞİMŞEK-ADA MAKİNA	Cumhuriyet Mah. Bahçıvan Sk. No:3/C	264-2823346
129	SAKARYA	Karasu	HAKAN ELEKTRONİK-BİROL HAKAN	İncilli Mah. Eski Hastane Cad. No:6 D	0264-7183733
130	SAKARYA	Adapazarı	YALÇIN TURHAN-YALÇIN MAKİNA TİCARET	CUMHURİYET MAH. BAHÇIVAN SOK. NO:31 A	264 2783751
131	SAMSUN	İlkadım	ALTUNCUOĞLU MAKİNA-MUHİTTİN GÜNDÜZ ALTUNCUOĞLU	ULUGAZI MAH.BORA SOK.NO:8/B	03624311374
132	SAMSUN	Çarşamba	ATILLA TELCİ	Orta Mah. Sofuoğlu Cad. No:5/B Çarşamba	362-8335043
133	SAMSUN	Bafra	DOĞANAY MAKİNA-FATMAGÜL ŞAVKIN	Çilhane Mah.Şehit Ayhan Kalkan Sok. No:9 BAFRA	536 5746954
134	SAMSUN	İlkadım	İKİZLER KONF.MAK.VE MALZ. SAN.TİC.LTD.ŞTİ.	PAZAR MAH.MÜFTÜ SOK.AYDIN AP.NO:13/A-1	362-4320040
135	SAMSUN	Vezirköprü	MUSTAFA KESKİNER	Orta Cami Civarı Beyazlar Çarşısı No:12 Vezirköprü	362-6471158
136	SİİRT	Merkez	İRFAN IŞIKTAŞ	BATI MAH.CUMHURİYET CADDESİ NO:12	484-2234103
137	SİVAS	Kangal	BEŞİR ŞAHİN	Adliye Karşısı Çarşı İçi No:15 Kangal	346-4572323
138	SİVAS	Merkez	KORKUDAN MAKİNA-AKİF KORKUDAN	Sirer Cad. Sirer Pasajı No:20-22	346-2213812

No	İl / İlçe	Unvanı	Adres	Telefon
139	ŞANLIURFA Merkez	AKKAYA PAZARLAMA-ÖMER AKKAYA	Camikebir mah.Demokrasi Cad. No:45/A	414-2151626
140	ŞIRNAK Cizre	NEFİDET ARISOY	DİCLE MAHALLESİ MİMAR SİNAN CADDESİ NO14	486-6166889 - 541 655 0373
141	TEKİRDAĞ Merkez	ALİ KARPAT	Kolordu Cad. No:67/A	282-2611598
142	TEKİRDAĞ Çorlu	AYŞE YAŞAR	"REŞADİYE MAH.MANDIRACI CAD.ŞHT.TEĞMEN EROĞLU SOK. NO:18/B ÇORLU"	536 8999827
143	TRABZON Merkez	MAKİNA TİCARET-ÖMER YILMAZ	Cumhuriyet Mah.Nemlioğlucemal Sok. No:13/A Ortahisar	4623216871
144	UŞAK Merkez	CEMİL CEVHER	SARAYALTI MH.1.YALÇIN SOKAK NO:11/A- 64100-UŞAK	02762159836
145	UŞAK Merkez	EROL DEMİR	DurakMah.FatihCad.No:10	534 6649628
146	VAN Merkez	BURHANEDDİN OKCAN	CUMHURİYET CD.ALÇEKİÇ PASAJI NO:11 KAT:2	543 9164042
147	YALOVA Merkez	ŞENLER GIDA İNŞ.TAH.LTD.ŞTİ.	FATİH CD.NO:15	224-5738685
148	YOZGAT Sorgun	YASIN YUKSEL	Bahçelievler Mah. Atatürk Bulvarı No:27 / A	03544151384

Danışma Hattı: 444 99 09

ÜRETİCİ FİRMA:

VSM GROUP AB için

SINGER (SHANGHAI)

SEWING MACHINE CO., LTD

NO. 1078 DAYAO ROAD, MINHANG,

SHANGHAI 200245

CHINA tarafından üretilmiştir

TEL: 0046 36 31 44 00

İTHALATÇI FİRMA:

SİNGER DİKİŞ MAKİNALARI

TİCARET ANONİM ŞİRKETİ

BARBAROS MAH. BEGONYA SOK.

NO:3/62 KUZEY NIDAKULE 34746

ATASEHIR-ISTANBUL

TURKEY

TEL: (0850) 390 99 09

FAX: (0216) 519 96 93

